



ประกาศเทศบาลเมืองปทุมธานี

เรื่อง ประกวดราคาจ้างก่อสร้างโครงการปรับปรุงทางเท้าถนนปทุมธานี-ลาดหลุมแก้ว ด้วยวิธีประกวดราคาอิเล็กทรอนิกส์ (e-bidding)

เทศบาลเมืองปทุมธานี มีความประสงค์ ประกวดราคาจ้างก่อสร้างโครงการปรับปรุงทางเท้าถนนปทุมธานี-ลาดหลุมแก้ว ด้วยวิธีประกวดราคาอิเล็กทรอนิกส์ (e-bidding) ราคากลางของงานก่อสร้างในการประกวดราคาครั้งนี้เป็นเงินทั้งสิ้น ๑,๗๐๐,๒๙๕.๓๕ บาท (หนึ่งล้านเจ็ดแสนสองร้อยเก้าสิบห้าบาทสามสิบห้าสตางค์)

ผู้ยื่นข้อเสนอจะต้องมีคุณสมบัติ ดังต่อไปนี้

๑. มีความสามารถตามกฎหมาย

๒. ไม่เป็นบุคคลล้มละลาย

๓. ไม่อยู่ระหว่างเลิกกิจการ

๔. ไม่เป็นบุคคลซึ่งอยู่ระหว่างถูกระงับการยื่นข้อเสนอหรือทำสัญญากับหน่วยงานของรัฐไว้ชั่วคราว เนื่องจากเป็นผู้ที่ไม่ผ่านเกณฑ์การประเมินผลการปฏิบัติงานของผู้ประกอบการตามระเบียบที่รัฐมนตรีว่าการกระทรวงการคลังกำหนดตามที่ประกาศเผยแพร่ในระบบเครือข่ายสารสนเทศของกรมบัญชีกลาง

๕. ไม่เป็นบุคคลซึ่งถูกระงับชื่อไว้ในบัญชีรายชื่อผู้ทำงานและได้แจ้งเวียนชื่อให้เป็นผู้ทำงานของหน่วยงานของรัฐในระบบเครือข่ายสารสนเทศของกรมบัญชีกลาง ซึ่งรวมถึงนิติบุคคลที่ผู้ทำงานเป็นหุ้นส่วนผู้จัดการ กรรมการผู้จัดการ ผู้บริหาร ผู้มีอำนาจในการดำเนินงานในกิจการของนิติบุคคลนั้นด้วย

๖. มีคุณสมบัติและไม่มีลักษณะต้องห้ามตามที่คณะกรรมการนโยบายการจัดซื้อจัดจ้างและการบริหารพัสดุภาครัฐกำหนดในราชกิจจานุเบกษา

๗. เป็นนิติบุคคลผู้มีอาชีพรับจ้างงานที่ประกวดราคาอิเล็กทรอนิกส์ดังกล่าว

๘. ไม่เป็นผู้มีผลประโยชน์ร่วมกันกับผู้ยื่นข้อเสนอรายอื่นที่เข้ายื่นข้อเสนอให้แก่

เทศบาลเมืองปทุมธานี ณ วันประกาศประกวดราคาอิเล็กทรอนิกส์ หรือไม่เป็นผู้กระทำการอันเป็นการขัดขวางการแข่งขันราคาอย่างเป็นธรรม ในการประกวดราคาอิเล็กทรอนิกส์ครั้งนี้

๙. ไม่เป็นผู้ได้รับเอกสิทธิ์หรือความคุ้มกัน ซึ่งอาจปฏิเสธไม่ยอมขึ้นศาลไทย เว้นแต่รัฐบาลของผู้ยื่นข้อเสนอได้มีคำสั่งให้สละเอกสิทธิ์และความคุ้มกันเช่นนั้น

๑๐. ผู้ยื่นข้อเสนอที่ยื่นข้อเสนอในรูปแบบของ "กิจการร่วมค้า" ต้องมีคุณสมบัติ ดังนี้

กรณีที่ข้อตกลงฯ กำหนดให้ผู้เข้าร่วมค้ารายใดรายหนึ่งเป็นผู้เข้าร่วมค้าหลัก ข้อตกลงฯ จะต้องมีการกำหนดสัดส่วนหน้าที่ และความรับผิดชอบในปริมาณงาน สิ่งของ หรือมูลค่าตามสัญญาของผู้เข้าร่วมค้าหลัก มากกว่าผู้เข้าร่วมค้ารายอื่นทุกราย

กรณีที่ข้อตกลงฯ กำหนดให้ผู้เข้าร่วมค้ารายใดรายหนึ่งเป็นผู้เข้าร่วมค้าหลัก กิจการร่วมค้านั้น ต้องใช้ผลงานของผู้เข้าร่วมค้าหลักรายเดียวเป็นผลงานของกิจการร่วมค้าที่ยื่นข้อเสนอ

สำหรับข้อตกลงฯ ที่ไม่ได้กำหนดให้ผู้เข้าร่วมค้ารายใดเป็นผู้เข้าร่วมค้าหลัก ผู้เข้าร่วมค้าทุกรายจะต้องมีคุณสมบัติครบถ้วนตามเงื่อนไขที่กำหนดไว้ในเอกสารเชิญชวน

๑๑. ผู้ยื่นข้อเสนอต้องลงทะเบียนในระบบจัดซื้อจัดจ้างภาครัฐด้วยอิเล็กทรอนิกส์ (Electronic Government Procurement : e - GP) ของกรมบัญชีกลาง

ผู้ยื่นข้อเสนอต้องยื่นข้อเสนอและเสนอราคาทางระบบจัดซื้อจัดจ้างภาครัฐด้วยอิเล็กทรอนิกส์ ในวันที่ ๘ กุมภาพันธ์ ๒๕๖๖ ระหว่างเวลา ๐๘.๓๐ น. ถึง ๑๖.๓๐ น.

ผู้สนใจสามารถขอซื้อเอกสารประกวดราคาด้วยอิเล็กทรอนิกส์ ในราคาชุดละ ๑,๐๐๐.๐๐ บาท ผ่านทางระบบจัดซื้อจัดจ้างภาครัฐด้วยอิเล็กทรอนิกส์และชำระเงินผ่านทางธนาคาร ตั้งแต่วันที่ ๓๑ มกราคม ๒๕๖๖ ถึงวันที่ ๗ กุมภาพันธ์ ๒๕๖๖ โดยดาวน์โหลดเอกสารผ่านทางระบบจัดซื้อจัดจ้างภาครัฐด้วยอิเล็กทรอนิกส์ ได้ภายหลังจากชำระเงินเป็นที่เรียบร้อยแล้วจนถึงก่อนวันเสนอราคา

ผู้สนใจสามารถดูรายละเอียดได้ที่เว็บไซต์ www.muangpathum.org หรือ www.gprocurement.go.th หรือสอบถามทางโทรศัพท์หมายเลข ๐ ๒๕๘๑ ๑๐๐๙ ในวันและเวลาราชการ

ประกาศ ณ วันที่ ๓๑ มกราคม พ.ศ. ๒๕๖๖



(พลตำรวจตรีพงษ์สวัสดิ์ หาญสวัสดิ์)

นายกเทศมนตรีเมืองปทุมธานี

หมายเหตุ ผู้ประกอบการสามารถจัดเตรียมเอกสารประกอบการเสนอราคา (เอกสารส่วนที่ ๑ และเอกสารส่วนที่ ๒) ในระบบ e-GP ได้ตั้งแต่วันที่ซื้อเอกสารจนถึงวันเสนอราคา

เอกสารประกวดราคาจ้างก่อสร้างด้วยการประกวดราคาอิเล็กทรอนิกส์ (e-bidding)

เลขที่ ๓/๒๕๖๖

การจ้างก่อสร้างโครงการปรับปรุงทางเท้าถนนปทุมธานี-ลาดหลุมแก้ว

ตามประกาศ เทศบาลเมืองปทุมธานี

ลงวันที่ ๓๑ มกราคม ๒๕๖๖

เทศบาลเมืองปทุมธานี ซึ่งต่อไปนี้จะเรียกว่า "เทศบาล" มีความประสงค์ ประกวดราคาจ้างก่อสร้างโครงการปรับปรุงทางเท้าถนนปทุมธานี-ลาดหลุมแก้ว ณ ภายในเขตเทศบาลเมืองปทุมธานี ตำบลบางปรอก อำเภอเมืองปทุมธานี จังหวัดปทุมธานี ด้วยวิธีประกวดราคาอิเล็กทรอนิกส์ (e-bidding) โดยมีข้อแนะนำและข้อกำหนดดังต่อไปนี้

๑. เอกสารแนบท้ายเอกสารประกวดราคาอิเล็กทรอนิกส์

๑.๑ แบบรูปและรายการละเอียด

๑.๒ แบบใบเสนอราคาที่กำหนดไว้ในระบบจัดซื้อจัดจ้างภาครัฐด้วยอิเล็กทรอนิกส์

๑.๓ สัญญาจ้างก่อสร้าง

๑.๔ แบบหนังสือค้ำประกัน

(๑) หลักประกันสัญญา

๑.๕ สูตรการปรับราคา

สูตรค่า K (ESCALATION FACTOR)

หมวดที่ ๒ ๓.๔ งานม้วนคอนกรีตเสริมเหล็ก

๑.๖ บทนิยาม

(๑) ผู้ที่มีผลประโยชน์ร่วมกัน

(๒) การขัดขวางการแข่งขันอย่างเป็นธรรม

๑.๗ แบบบัญชีเอกสารที่กำหนดไว้ในระบบจัดซื้อจัดจ้างภาครัฐด้วยอิเล็กทรอนิกส์

(๑) บัญชีเอกสารส่วนที่ ๑

(๒) บัญชีเอกสารส่วนที่ ๒

๑.๘ แผนการใช้วัสดุที่ผลิตภายในประเทศและแผนการใช้เหล็กที่ผลิตภายในประเทศ

..... ฯลฯ.....

๒. คุณสมบัติของผู้ยื่นข้อเสนอ

๒.๑ มีความสามารถตามกฎหมาย

๒.๒ ไม่เป็นบุคคลล้มละลาย

๒.๓ ไม่อยู่ระหว่างเลิกกิจการ

๒.๔ ไม่เป็นบุคคลซึ่งอยู่ระหว่างถูกระงับการยื่นข้อเสนอหรือทำสัญญากับหน่วยงานของรัฐไว้

ชั่วคราว เนื่องจากเป็นผู้ที่ไม่ผ่านเกณฑ์การประเมินผลการปฏิบัติงานของผู้ประกอบการตามระเบียบที่รัฐมนตรีว่าการกระทรวงการคลังกำหนดตามที่ประกาศเผยแพร่ในระบบเครือข่ายสารสนเทศของกรมบัญชีกลาง

๒.๕ ไม่เป็นบุคคลซึ่งถูกระบุชื่อไว้ในบัญชีรายชื่อผู้ทำงานและได้แจ้งเวียนชื่อให้เป็นผู้ทำงานของหน่วยงานของรัฐในระบบเครือข่ายสารสนเทศของกรมบัญชีกลาง ซึ่งรวมถึงนิติบุคคลที่ผู้ทำงานเป็นหุ้นส่วนผู้จัดการ กรรมการผู้จัดการ ผู้บริหาร ผู้มีอำนาจในการดำเนินงานในกิจการของนิติบุคคลนั้นด้วย

๒.๖ มีคุณสมบัติและไม่มีลักษณะต้องห้ามตามที่คณะกรรมการนโยบายการจัดซื้อจัดจ้างและการบริหารพัสดุภาครัฐกำหนดในราชกิจจานุเบกษา

๒.๗ เป็นนิติบุคคลผู้มีอาชีพรับจ้างงานที่ประกวดราคาอิเล็กทรอนิกส์ดังกล่าว

๒.๘ ไม่เป็นผู้มีผลประโยชน์ร่วมกันกับผู้ยื่นข้อเสนอรายอื่นที่เข้ายื่นข้อเสนอให้แก่ เทศบาล ณ วันประกาศประกวดราคาอิเล็กทรอนิกส์ หรือไม่เป็นผู้กระทำการอันเป็นการขัดขวางการแข่งขันอย่างเป็นธรรมในการประกวดราคาอิเล็กทรอนิกส์ครั้งนี้

๒.๙ ไม่เป็นผู้ได้รับเอกสิทธิ์หรือความคุ้มกัน ซึ่งอาจปฏิเสธไม่ยอมขึ้นศาลไทย เว้นแต่รัฐบาลของผู้ยื่นข้อเสนอได้มีคำสั่งให้สละเอกสิทธิ์และความคุ้มกันเช่นนั้น

๒.๑๐ ผู้ยื่นข้อเสนอที่ยื่นข้อเสนอในรูปแบบของ "กิจการร่วมค้า" ต้องมีคุณสมบัติ ดังนี้
กรณีที่ข้อตกลงฯ กำหนดให้ผู้เข้าร่วมค้ารายใดรายหนึ่งเป็นผู้เข้าร่วมค้าหลัก ข้อตกลงฯ จะต้องมีข้อกำหนดสัดส่วนหน้าที่ และความรับผิดชอบในปริมาณงาน สิ่งของ หรือมูลค่าตามสัญญาของผู้เข้าร่วมค้าหลักมากกว่าผู้เข้าร่วมค้ารายอื่นทุกราย

กรณีที่ข้อตกลงฯ กำหนดให้ผู้เข้าร่วมค้ารายใดรายหนึ่งเป็นผู้เข้าร่วมค้าหลัก กิจการร่วมค่านั้นต้องใช้ผลงานของผู้เข้าร่วมค้าหลักรายเดียวเป็นผลงานของกิจการร่วมค้าที่ยื่นข้อเสนอ

สำหรับข้อตกลงฯ ที่ไม่ได้กำหนดให้ผู้เข้าร่วมค้ารายใดเป็นผู้เข้าร่วมค้าหลัก ผู้เข้าร่วมค้าทุกรายจะต้องมีคุณสมบัติครบถ้วนตามเงื่อนไขที่กำหนดไว้ในเอกสารเชิญชวน

๒.๑๑ ผู้ยื่นข้อเสนอต้องลงทะเบียนในระบบจัดซื้อจัดจ้างภาครัฐด้วยอิเล็กทรอนิกส์ (Electronic Government Procurement : e - GP) ของกรมบัญชีกลาง

๓. หลักฐานการยื่นข้อเสนอ

ผู้ยื่นข้อเสนอจะต้องเสนอเอกสารหลักฐานยื่นมาพร้อมกับการเสนอราคาทางระบบจัดซื้อจัดจ้างภาครัฐด้วยอิเล็กทรอนิกส์ โดยแยกเป็น ๒ ส่วน คือ

๓.๑ ส่วนที่ ๑ อย่างน้อยต้องมีเอกสารดังต่อไปนี้

(๑) ในกรณีผู้ยื่นข้อเสนอเป็นนิติบุคคล

(ก) ห้างหุ้นส่วนสามัญหรือห้างหุ้นส่วนจำกัด ให้ยื่นสำเนาหนังสือรับรองการจดทะเบียนนิติบุคคล บัญชีรายชื่อหุ้นส่วนผู้จัดการ ผู้มีอำนาจควบคุม (ถ้ามี) พร้อมทั้งรับรองสำเนาถูกต้อง

(ข) บริษัทจำกัดหรือบริษัทมหาชนจำกัด ให้ยื่นสำเนาหนังสือรับรองการจดทะเบียนนิติบุคคล หนังสือบริคณห์สนธิ บัญชีรายชื่อกรรมการผู้จัดการ ผู้มีอำนาจควบคุม (ถ้ามี) และบัญชีผู้ถือหุ้นรายใหญ่ (ถ้ามี) พร้อมทั้งรับรองสำเนาถูกต้อง

(๒) ในกรณีผู้ยื่นข้อเสนอเป็นบุคคลธรรมดาหรือคณะบุคคลที่มีใจนิติบุคคล ให้ยื่นสำเนาบัตรประจำตัวประชาชนของผู้นั้น สำเนาข้อตกลงที่แสดงถึงการเข้าเป็นหุ้นส่วน (ถ้ามี) สำเนาบัตรประจำตัวประชาชนของผู้เป็นหุ้นส่วน หรือสำเนาหนังสือเดินทางของผู้เป็นหุ้นส่วนที่ได้ถือสัญชาติไทย พร้อมทั้งรับรองสำเนาถูกต้อง

(๓) ในกรณีผู้ยื่นข้อเสนอเป็นผู้ยื่นข้อเสนอร่วมกันในฐานะเป็นผู้ร่วมค้า ให้ยื่นสำเนา สัญญาของการเข้าร่วมค้า และเอกสารตามที่ระบุไว้ใน (๑) หรือ (๒) ของผู้ร่วมค้า แล้วแต่กรณี

(๔) เอกสารเพิ่มเติมอื่นๆ

(๔.๑) สำเนาใบทะเบียนพาณิชย์

(๔.๒) สำเนาใบทะเบียนภาษีมูลค่าเพิ่ม ภ.พ. ๒๐

(๔.๓) สำเนาหนังสือรับรองการขึ้นทะเบียนผู้ประกอบการ SME

(๔.๔) หลักฐานอื่นๆ ประกอบการเกี่ยวกับการเสนอราคา

(๕) บัญชีเอกสารส่วนที่ ๑ ทั้งหมดที่ได้ยื่นพร้อมกับการเสนอราคาทางระบบจัดซื้อจัดจ้างภาครัฐด้วยอิเล็กทรอนิกส์ ตามแบบในข้อ ๑.๗ (๑) โดยไม่ต้องแนบในรูปแบบ PDF File (Portable Document Format)

ทั้งนี้ เมื่อผู้ยื่นข้อเสนอดำเนินการแนบไฟล์เอกสารตามบัญชีเอกสารส่วนที่ ๑ ครบถ้วน ถูกต้องแล้ว ระบบจัดซื้อจัดจ้างภาครัฐด้วยอิเล็กทรอนิกส์จะสร้างบัญชีเอกสารส่วนที่ ๑ ตามแบบในข้อ ๑.๗ (๑) ให้โดยผู้ยื่นข้อเสนอไม่ต้องแนบบัญชีเอกสารส่วนที่ ๑ ดังกล่าวในรูปแบบ PDF File (Portable Document Format)

๓.๒ ส่วนที่ ๒ อย่างน้อยต้องมีเอกสารดังต่อไปนี้

(๑) ในกรณีที่ผู้ยื่นข้อเสนอมอบอำนาจให้บุคคลอื่นกระทำการแทนให้แนบหนังสือมอบอำนาจซึ่งติดอากรแสตมป์ตามกฎหมาย โดยมีหลักฐานแสดงตัวตนของผู้มอบอำนาจและผู้รับมอบอำนาจ ทั้งนี้หากผู้รับมอบอำนาจเป็นบุคคลธรรมดาต้องเป็นผู้ที่บรรลุนิติภาวะตามกฎหมายแล้วเท่านั้น

(๒) สำเนาใบขึ้นทะเบียนผู้ประกอบการวิสาหกิจขนาดกลางและขนาดย่อม (SMEs) (ถ้ามี)

(๓) บัญชีเอกสารส่วนที่ ๒ ทั้งหมดที่ได้ยื่นพร้อมกับการเสนอราคาทางระบบจัดซื้อจัดจ้างภาครัฐด้วยอิเล็กทรอนิกส์ตามแบบในข้อ ๑.๗ (๒) โดยไม่ต้องแนบในรูปแบบ PDF File (Portable Document Format)

ทั้งนี้ เมื่อผู้ยื่นข้อเสนอดำเนินการแนบไฟล์เอกสารตามบัญชีเอกสารส่วนที่ ๒ ครบถ้วน ถูกต้องแล้ว ระบบจัดซื้อจัดจ้างภาครัฐด้วยอิเล็กทรอนิกส์จะสร้างบัญชีเอกสารส่วนที่ ๒ ตามแบบในข้อ ๑.๗ (๒) ให้โดยผู้ยื่นข้อเสนอไม่ต้องแนบบัญชีเอกสารส่วนที่ ๒ ดังกล่าวในรูปแบบ PDF File (Portable Document Format)

๔. การเสนอราคา

๔.๑ ผู้ยื่นข้อเสนอต้องยื่นข้อเสนอ และเสนอราคาทางระบบจัดซื้อจัดจ้างภาครัฐด้วยอิเล็กทรอนิกส์ตามที่กำหนดไว้ในเอกสารประกวดราคาอิเล็กทรอนิกส์นี้ โดยไม่มีเงื่อนไขใดๆ ทั้งสิ้น และจะต้องกรอกข้อความให้ถูกต้องครบถ้วน พร้อมทั้งหลักฐานแสดงตัวตนและทำการยืนยันตัวตนของผู้ยื่นข้อเสนอโดยไม่ต้องแนบใบเสนอราคาในรูปแบบ PDF File (Portable Document Format)

๔.๒ ให้ผู้ยื่นข้อเสนอกรอกรายละเอียดการเสนอราคาในใบเสนอราคาตามแบบเอกสารประกวดราคาจ้างก่อสร้างด้วยวิธีประกวดราคาอิเล็กทรอนิกส์ (e-bidding) ข้อ ๑.๒ ให้ครบถ้วนโดยไม่ต้องยื่นใบแจ้งปริมาณงานและราคา และใบบัญชีรายการก่อสร้างในรูปแบบ PDF File (Portable Document Format)

ในการเสนอราคาให้เสนอราคาเป็นเงินบาทและเสนอราคาได้เพียงครั้งเดียวและราคาเดียว โดยเสนอราคารวม หรือราคาต่อหน่วย หรือราคาต่อรายการ ตามเงื่อนไขที่ระบุไว้ท้ายใบเสนอราคาให้ถูกต้อง ทั้งนี้ ราคารวมที่เสนอจะต้องตรงกันทั้งตัวเลขและตัวหนังสือ ถ้าตัวเลขและตัวหนังสือไม่ตรงกัน ให้ถือตัวหนังสือเป็นสำคัญ โดยคิดราคารวมทั้งสิ้นซึ่งรวมค่าภาษีมูลค่าเพิ่ม ภาษีอากรอื่น และค่าใช้จ่ายที่ระบุไว้แล้ว

ราคาที่เสนอจะต้องเสนอกำหนดยื่นราคาไม่น้อยกว่า ๓๐ วัน ตั้งแต่วันเสนอราคา โดยภายในกำหนดยื่นราคา ผู้ยื่นข้อเสนอต้องรับผิดชอบราคาที่ตนได้เสนอไว้และจะถอนการเสนอราคามีได้

๔.๓ ผู้ยื่นข้อเสนอจะต้องเสนอกำหนดเวลาดำเนินการก่อสร้างแล้วเสร็จไม่เกิน ๑๒๐ วัน นับถัดจากวันลงนามในสัญญาจ้างหรือจากวันที่ได้รับหนังสือแจ้งจาก เทศบาล ให้เริ่มทำงาน

๔.๔ ก่อนเสนอราคา ผู้ยื่นข้อเสนอควรตรวจสอบร่างสัญญา แบบรูป และรายการละเอียด ฯลฯ ให้ถี่ถ้วนและเข้าใจเอกสารประกวดราคาจ้างอิเล็กทรอนิกส์ทั้งหมดเสียก่อนที่จะตกลงยื่นข้อเสนอตามเงื่อนไขในเอกสารประกวดราคาจ้างอิเล็กทรอนิกส์

๔.๕ ผู้ยื่นข้อเสนอจะต้องยื่นข้อเสนอและเสนอราคาทางระบบจัดซื้อจัดจ้างภาครัฐด้วยอิเล็กทรอนิกส์ ในวันที่ ๘ กุมภาพันธ์ ๒๕๖๖ ระหว่างเวลา ๐๘.๓๐ น. ถึง ๑๖.๓๐ น. และเวลาในการเสนอราคาให้ถือตามเวลาของระบบจัดซื้อจัดจ้างภาครัฐด้วยอิเล็กทรอนิกส์เป็นเกณฑ์

เมื่อพ้นกำหนดเวลายื่นข้อเสนอและเสนอราคาแล้ว จะไม่รับเอกสารการยื่นข้อเสนอและเสนอราคาใดๆ โดยเด็ดขาด

๔.๖ ผู้ยื่นข้อเสนอต้องจัดทำเอกสารสำหรับใช้ในการเสนอราคาในรูปแบบไฟล์เอกสารประเภท PDF File (Portable Document Format) โดยผู้ยื่นข้อเสนอต้องเป็นผู้รับผิดชอบตรวจสอบความครบถ้วนถูกต้อง และชัดเจนของเอกสาร PDF File ก่อนที่จะยืนยันการเสนอราคา แล้วจึงส่งข้อมูล (Upload) เพื่อเป็นการเสนอราคาให้แก่เทศบาล ผ่านทางระบบจัดซื้อจัดจ้างภาครัฐด้วยอิเล็กทรอนิกส์

๔.๗ คณะกรรมการพิจารณาผลการประกวดราคาอิเล็กทรอนิกส์จะดำเนินการตรวจสอบคุณสมบัติของผู้ยื่นข้อเสนอแต่ละรายว่า เป็นผู้ยื่นข้อเสนอที่มีผลประโยชน์ร่วมกันกับผู้ยื่นเสนอรายอื่นตามข้อ ๑.๖ (๑) หรือไม่ หากปรากฏว่าผู้ยื่นข้อเสนอรายใดเป็นผู้ยื่นข้อเสนอที่มีผลประโยชน์ร่วมกันกับผู้ยื่นเสนอรายอื่น คณะกรรมการฯ จะตัดรายชื่อผู้ยื่นเสนอราคาที่มีผลประโยชน์ร่วมกันนั้นออกจากการเป็นผู้ยื่นข้อเสนอ

หากปรากฏต่อคณะกรรมการพิจารณาผลการประกวดราคาอิเล็กทรอนิกส์ว่า ก่อนหรือในขณะที่มีการพิจารณาข้อเสนอ มีผู้ยื่นเสนอรายใดกระทำการอันเป็นการขัดขวางการแข่งขันอย่างเป็นธรรมตามข้อ ๑.๖ (๒) และคณะกรรมการฯ เชื่อว่ามีการกระทำการอันเป็นการขัดขวางการแข่งขันอย่างเป็นธรรม คณะกรรมการฯ จะตัดรายชื่อผู้ยื่นเสนอรายนั้นออกจากการเป็นผู้ยื่นข้อเสนอ และเทศบาล จะพิจารณาลงโทษผู้ยื่นเสนอดังกล่าวเป็นผู้ที่งานเว้นแต่ เทศบาล จะพิจารณาเห็นว่าผู้ยื่นเสนอรายนั้น มิใช่เป็นผู้ริเริ่มให้มีการกระทำความดังกล่าวและได้ให้ความร่วมมือเป็นประโยชน์ต่อการพิจารณาของเทศบาล

๔.๘ ผู้ยื่นข้อเสนอจะต้องปฏิบัติ ดังนี้

(๑) ปฏิบัติตามเงื่อนไขที่ระบุไว้ในเอกสารประกวดราคาอิเล็กทรอนิกส์

(๒) ราคาที่เสนอจะต้องเป็นราคาที่รวมภาษีมูลค่าเพิ่ม และภาษีอื่นๆ (ถ้ามี)

รวมค่าใช้จ่ายที่ระบุไว้ด้วยแล้ว

(๓) ผู้ยื่นข้อเสนอจะต้องลงทะเบียนเพื่อเข้าสู่กระบวนการเสนอราคา ตามวัน เวลา ที่กำหนด

(๔) ผู้ยื่นข้อเสนอจะถอนการเสนอราคาที่เสนอแล้วไม่ได้

(๕) ผู้ยื่นข้อเสนอต้องศึกษาและทำความเข้าใจในระบบและวิธีการเสนอราคา

ด้วยวิธีประกวดราคาอิเล็กทรอนิกส์ ของกรมบัญชีกลางที่แสดงไว้ในเว็บไซต์ www.gprocurement.go.th

๔.๙ ผู้ยื่นข้อเสนอที่เป็นผู้ชนะการเสนอราคาต้องจัดทำแผนการใช้พัสดุที่ผลิตภายในประเทศ และแผนการใช้เหล็กที่ผลิตภายในประเทศ โดยยื่นให้หน่วยงานของรัฐภายใน ๖๐ วัน นับถัดจากวันลงนามในสัญญา

๕. หลักเกณฑ์และสิทธิในการพิจารณา

๕.๑ การพิจารณาผลการยื่นข้อเสนอประกวดราคาอิเล็กทรอนิกส์ครั้งนี้ เทศบาลจะพิจารณาตัดสินโดยใช้หลักเกณฑ์ ราคา

๕.๒ การพิจารณาผู้ชนะการยื่นข้อเสนอ

กรณีใช้หลักเกณฑ์ราคาในการพิจารณาผู้ชนะการยื่นข้อเสนอ เทศบาล จะพิจารณาจากราคารวม

๕.๓ หากผู้ยื่นข้อเสนอรายใดมีคุณสมบัติไม่ถูกต้องตามข้อ ๒ หรือยื่นหลักฐานการยื่นข้อเสนอไม่ถูกต้อง หรือไม่ครบถ้วนตามข้อ ๓ หรือยื่นข้อเสนอไม่ถูกต้องตามข้อ ๔ แล้ว คณะกรรมการพิจารณาผลการประกวดราคาอิเล็กทรอนิกส์จะไม่รับพิจารณาข้อเสนอของผู้ยื่นข้อเสนอรายนั้น เว้นแต่ผู้ยื่นข้อเสนอรายใดเสนอเอกสารทางเทคนิคหรือรายละเอียดคุณลักษณะเฉพาะของพัสดุที่จะจ้างไม่ครบถ้วน หรือเสนอรายละเอียดแตกต่างไปจากเงื่อนไขที่เทศบาลกำหนดไว้ในประกาศและเอกสารประกวดราคาอิเล็กทรอนิกส์ ในส่วนที่มีสาระสำคัญและความแตกต่างนั้น ไม่มีผลทำให้เกิดการได้เปรียบเสียเปรียบต่อผู้ยื่นข้อเสนอรายอื่น หรือเป็นการผิดพลาดเล็กน้อย คณะกรรมการฯ อาจพิจารณาผ่อนปรนการตัดสินผู้ยื่นข้อเสนอรายนั้น

๕.๔ เทศบาลสงวนสิทธิ์ไม่พิจารณาข้อเสนอของผู้ยื่นข้อเสนอโดยไม่มี การผ่อนผันในกรณีดังต่อไปนี้

(๑) ไม่ปรากฏชื่อผู้ยื่นข้อเสนอรายนั้นในบัญชีรายชื่อผู้รับเอกสารประกวดราคาอิเล็กทรอนิกส์ทางระบบจัดซื้อจัดจ้างด้วยอิเล็กทรอนิกส์ หรือบัญชีรายชื่อผู้ซื้อเอกสารประกวดราคาอิเล็กทรอนิกส์ทางระบบจัดซื้อจัดจ้างด้วยอิเล็กทรอนิกส์ ของเทศบาล

(๒) ไม่กรอกชื่อผู้ยื่นข้อเสนอในการเสนอราคาทางระบบจัดซื้อจัดจ้างด้วยอิเล็กทรอนิกส์

(๓) เสนอรายละเอียดแตกต่างไปจากเงื่อนไขที่กำหนดในเอกสารประกวดราคาอิเล็กทรอนิกส์ที่เป็นสาระสำคัญ หรือมีผลทำให้เกิดความได้เปรียบเสียเปรียบแก่ผู้ยื่นข้อเสนอรายอื่น

๕.๕ ในการตัดสินการประกวดราคาอิเล็กทรอนิกส์หรือในการทำสัญญา คณะกรรมการพิจารณาผลการประกวดราคาอิเล็กทรอนิกส์หรือเทศบาล มีสิทธิให้ผู้ยื่นข้อเสนอชี้แจงข้อเท็จจริงเพิ่มเติมได้ เทศบาลมีสิทธิที่จะไม่รับข้อเสนอ ไม่รับราคา หรือไม่ทำสัญญา หากข้อเท็จจริงดังกล่าวไม่เหมาะสมหรือไม่ถูกต้อง

๕.๖ เทศบาลทรงไว้ซึ่งสิทธิที่จะไม่รับราคาต่ำสุด หรือราคาหนึ่งราคาใด หรือราคาที่เป็นอรรถกถาทั้งหมดก็ได้ และอาจพิจารณาเลือกจ้างในจำนวน หรือขนาด หรือเฉพาะรายการหนึ่งรายการใด หรืออาจจะยกเลิกการประกวดราคาอิเล็กทรอนิกส์โดยไม่พิจารณาจัดจ้างเลยก็ได้ สุดแต่จะพิจารณา ทั้งนี้ เพื่อประโยชน์ของทางราชการ เป็นสำคัญ และให้ถือว่า การตัดสินใจของเทศบาลเป็นเด็ดขาด ผู้ยื่นข้อเสนอจะเรียกร้องค่าใช้จ่าย หรือค่าเสียหายใดๆ มิได้ รวมทั้ง เทศบาลจะพิจารณายกเลิกการประกวดราคาอิเล็กทรอนิกส์และลงโทษผู้ยื่นข้อเสนอเป็นผู้ทำงาน ไม่ว่าจะ เป็นผู้ยื่นข้อเสนอที่ได้รับการคัดเลือกหรือไม่ก็ตาม หากมีเหตุที่เชื่อถือได้ว่าผู้ยื่นข้อเสนอกระทำการโดยไม่สุจริต เช่น การเสนอเอกสารอันเป็นเท็จ หรือใช้ชื่อบุคคลธรรมดา หรือนิติบุคคลอื่นมาเสนอราคาแทน เป็นต้น

ในกรณีที่ผู้ยื่นข้อเสนอรายที่เสนอราคาต่ำสุด เสนอราคาต่ำจนคาดหมายได้ว่าไม่อาจดำเนินงานตามเอกสารประกวดราคาอิเล็กทรอนิกส์ได้ คณะกรรมการพิจารณาผลการประกวดราคาอิเล็กทรอนิกส์หรือเทศบาล จะให้ผู้ยื่นข้อเสนออื่นชี้แจงและแสดงหลักฐานที่ทำให้เชื่อได้ว่าผู้ยื่นข้อเสนอสามารถดำเนินงานตามเอกสารประกวดราคาอิเล็กทรอนิกส์ให้เสร็จสมบูรณ์ หากคำชี้แจงไม่เป็นที่รับฟังได้ เทศบาล มีสิทธิที่จะไม่รับข้อเสนอหรือไม่รับราคาของผู้ยื่นข้อเสนอรายนั้น ทั้งนี้ผู้ยื่นข้อเสนอดังกล่าวไม่มีสิทธิเรียกร้องค่าใช้จ่ายหรือค่าเสียหายใดๆ จากเทศบาล

๕.๗ ก่อนลงนามในสัญญา เทศบาล อาจประกาศยกเลิกการประกวดราคาอิเล็กทรอนิกส์ หากปรากฏว่ามีการกระทำที่เข้าลักษณะผู้ยื่นข้อเสนอที่ชนะการประกวดราคาหรือที่ได้รับการคัดเลือกมีผลประโยชน์ร่วมกัน หรือมีส่วนได้เสียกับผู้ยื่นข้อเสนอรายอื่น หรือขัดขวางการแข่งขันอย่างเป็นธรรม หรือสมยอมกันกับผู้ยื่นข้อเสนอรายอื่น หรือเจ้าหน้าที่ในการเสนอราคา หรือถือว่ากระทำการทุจริตอื่นใดในการเสนอราคา

๕.๘ หากผู้ยื่นข้อเสนอซึ่งเป็นผู้ประกอบการ SMEs เสนอราคาสูงกว่าราคาต่ำสุดของผู้ยื่นข้อเสนอรายอื่นที่ไม่เกินร้อยละ ๑๐ ให้หน่วยงานของรัฐจัดซื้อจัดจ้างจากผู้ประกอบการ SMEs ดังกล่าว โดยจัดเรียงลำดับผู้ยื่นข้อเสนอซึ่งเป็นผู้ประกอบการ SMEs ซึ่งเสนอราคาสูงกว่าราคาต่ำสุดของผู้ยื่นข้อเสนอรายอื่นไม่เกินร้อยละ ๑๐ ที่จะเรียกมาทำสัญญาไม่เกิน ๓ ราย

ผู้ยื่นข้อเสนอที่เป็นกิจการร่วมค้าที่จะได้สิทธิตามวรรคหนึ่ง ผู้เข้าร่วมค้าทุกรายจะต้องเป็นผู้ประกอบการ SMEs

๕.๙ หากผู้ยื่นข้อเสนอซึ่งมิใช่ผู้ประกอบการ SMEs แต่เป็นบุคคลธรรมดาที่ถือสัญชาติไทย หรือนิติบุคคลที่จัดตั้งขึ้นตามกฎหมายไทยเสนอราคาสูงกว่าราคาต่ำสุดของผู้ยื่นข้อเสนอซึ่งเป็นผู้ประกอบการ SMEs ที่มีได้ถือสัญชาติไทยหรือนิติบุคคลที่จัดตั้งขึ้นตามกฎหมายของต่างประเทศไม่เกินร้อยละ ๓ ให้หน่วยงานของรัฐจัดซื้อหรือจัดจ้างจากผู้ยื่นข้อเสนอซึ่งเป็นผู้ประกอบการ SMEs ที่มีได้ถือสัญชาติไทยหรือนิติบุคคลที่จัดตั้งขึ้นตามกฎหมายไทยดังกล่าว

ผู้ยื่นข้อเสนอที่เป็นกิจการร่วมค้าที่จะได้สิทธิตามวรรคหนึ่ง ผู้เข้าร่วมค้าทุกรายจะต้องเป็นผู้ประกอบการที่เป็นบุคคลธรรมดาที่ถือสัญชาติไทยหรือนิติบุคคลที่จัดตั้งขึ้นตามกฎหมายไทย

๖. การทำสัญญาจ้างก่อสร้าง

ผู้ชนะการประกวดราคาอิเล็กทรอนิกส์จะต้องทำสัญญาจ้างตามแบบสัญญา ดังระบุในข้อ ๑.๓ หรือทำข้อตกลงเป็นหนังสือกับเทศบาล ภายใน ๗ วัน นับถัดจากวันที่ได้รับแจ้ง และจะต้องวางหลักประกันสัญญาเป็นจำนวนเงินเท่ากับร้อยละ ๕ ของราคาค่าจ้างที่ประกวดราคาอิเล็กทรอนิกส์ ให้เทศบาลยึดถือไว้ ในขณะที่ทำสัญญาโดยใช้หลักประกันอย่างหนึ่งอย่างใด ดังต่อไปนี้

๖.๑ เงินสด

๖.๒ เช็คหรือตราพท์ที่ธนาคารเซ็นสั่งจ่าย ซึ่งเป็นเช็คหรือตราพท์ลงวันที่ที่ใช้เช็คหรือตราพท์นั้น ชำระต่อเจ้าหน้าที่ในวันทำสัญญา หรือก่อนวันนั้นไม่เกิน ๓ วันทำการ

๖.๓ หนังสือค้ำประกันของธนาคารภายในประเทศ ตามตัวอย่างที่คณะกรรมการนโยบายกำหนด ดังระบุในข้อ ๑.๔ (๒) หรือจะเป็นหนังสือค้ำประกันอิเล็กทรอนิกส์ตามวิธีการที่กรมบัญชีกลางกำหนด

๖.๔ หนังสือค้ำประกันของบริษัทเงินทุน หรือบริษัทเงินทุนหลักทรัพย์ที่ได้รับอนุญาตให้ประกอบกิจการเงินทุนเพื่อการพาณิชย์และประกอบธุรกิจค้ำประกันตามประกาศของธนาคารแห่งประเทศไทย ตามรายชื่อบริษัทเงินทุนที่ธนาคารแห่งประเทศไทยแจ้งเวียนให้ทราบ โดยอนุโลมให้ใช้ตามตัวอย่างหนังสือค้ำประกันของธนาคารที่คณะกรรมการนโยบายกำหนด ดังระบุในข้อ ๑.๔ (๒)

๖.๕ พันธบัตรรัฐบาลไทย

หลักประกันนี้จะคืนให้ โดยไม่มีดอกเบี้ยภายใน ๑๕ วันนับถัดจากวันที่ผู้ชนะการประกวดราคาอิเล็กทรอนิกส์ (ผู้รับจ้าง) พ้นจากข้อผูกพันตามสัญญาจ้างแล้ว

๗. ค่าจ้างและการจ่ายเงิน

เทศบาลจะจ่ายค่าจ้างซึ่งได้รวมภาษีมูลค่าเพิ่ม ตลอดจนภาษีอื่น ๆ และค่าใช้จ่ายทั้งปวงแล้ว โดยถือราคาเหมารวมเป็นเกณฑ์ และกำหนดการจ่ายเงินเป็น จำนวน ๒ งวด ดังนี้

งวดที่ ๑ เป็นจำนวนเงินในอัตราร้อยละ ๔๕ ของค่าจ้าง เมื่อผู้รับจ้างได้ปฏิบัติงานดำเนินการก่อสร้างแล้วเสร็จ ดังนี้ ๑. งานรื้อถอนพื้นที่ทางเท้าเดิม ขอบคันหินทั้งหมด

๒. เทพื้น คสล. พื้นที่ทั้งหมด พร้อมวางขอบคันหินหน้าโรงพยาบาลปทุมธานีแล้วเสร็จ ให้แล้วเสร็จภายใน ๖๐ วัน

งวดสุดท้าย เป็นจำนวนเงินในอัตราร้อยละ ๕๕ ของค่าจ้าง เมื่อผู้รับจ้างได้ปฏิบัติงานทั้งหมด ให้แล้วเสร็จเรียบร้อยตามสัญญาหรือข้อตกลงจ้างเป็นหนังสือ รวมทั้งทำสถานที่ก่อสร้างให้สะอาดเรียบร้อย

๘. อัตราค่าปรับ

ค่าปรับตามสัญญาจ้างแนบท้ายเอกสารประกวดราคาอิเล็กทรอนิกส์นี้ หรือข้อตกลงจ้างเป็นหนังสือจะกำหนด ดังนี้

๘.๑ กรณีที่ผู้รับจ้างนำงานที่รับจ้างไปจ้างช่วงให้ผู้อื่นทำอีกทอดหนึ่งโดยไม่ได้รับอนุญาตจากเทศบาล จะกำหนดค่าปรับสำหรับการฝ่าฝืนดังกล่าวเป็นจำนวนร้อยละ ๑๐.๐๐ ของวงเงินของงานจ้างช่วงนั้น

๘.๒ กรณีที่ผู้รับจ้างปฏิบัติผิดสัญญาจ้างก่อสร้าง นอกเหนือจากข้อ ๘.๑ จะกำหนด ค่าปรับเป็นรายวันเป็นจำนวนเงินตายตัวในอัตราร้อยละ ๐.๒๕ ของราคางานจ้าง

๙. การรับประกันความชำรุดบกพร่อง

ผู้ชนะการประกวดราคาอิเล็กทรอนิกส์ซึ่งได้ทำสัญญาจ้าง ตามแบบ ดังระบุในข้อ ๑.๓ หรือข้อตกลงจ้างเป็นหนังสือแล้วแต่กรณี จะต้องรับประกันความชำรุดบกพร่องของงานจ้างที่เกิดขึ้นภายในระยะเวลาไม่น้อยกว่า ๑ ปี นับถัดจากวันที่เทศบาลได้รับมอบงาน โดยต้องบริหารจัดการซ่อมแซมแก้ไขให้ใช้งานได้ดีดังเดิมภายใน ๑๕ วัน นับถัดจากวันที่ได้รับแจ้งความชำรุดบกพร่อง

๑๐. ข้อเสนอสิทธิในการยื่นข้อเสนอและอื่น ๆ

๑๐.๑ เงินค่าจ้างสำหรับงานจ้างครั้งนี้ ได้มาจาก จ่ายจากเงินสะสมประจำปี พ.ศ. ๒๕๖๖

การลงนามในสัญญาจะกระทำต่อเมื่อ เทศบาลได้รับอนุมัติเงินค่าก่อสร้างจากเงินสะสมงบประมาณประจำปี พ.ศ. ๒๕๖๖

๑๐.๒ เมื่อเทศบาลได้คัดเลือกผู้ยื่นข้อเสนอรายใดให้เป็นผู้รับจ้าง และได้ตกลงจ้างตามการประกวดราคาอิเล็กทรอนิกส์แล้ว ถ้าผู้รับจ้างจะต้องส่งหรือนำสิ่งของมาเพื่องานจ้างดังกล่าวเข้ามาจากต่างประเทศ และของนั้นต้องนำเข้ามาโดยทางเรือในเส้นทางที่มีเรือไทยเดินอยู่ และสามารถให้บริการรับขนได้ตามที่รัฐมนตรีว่าการกระทรวงคมนาคมประกาศกำหนด ผู้ยื่นข้อเสนอซึ่งเป็นผู้รับจ้างจะต้องปฏิบัติตามกฎหมายว่าด้วยการส่งเสริมการพาณิชย์ ดังนี้

(๑) แจกการส่งหรือนำสิ่งของดังกล่าวเข้ามาจากต่างประเทศต่อกรมเจ้าท่า ภายใน ๗ วัน นับตั้งแต่วันที่ผู้รับจ้างส่งหรือซื้อของจากต่างประเทศ เว้นแต่เป็นของที่รัฐมนตรีว่าการกระทรวงคมนาคมประกาศยกเว้นให้บรรทุกโดยเรืออื่นได้

(๒) จัดการให้สิ่งของดังกล่าวบรรทุกโดยเรือไทย หรือเรือที่มีสิทธิเช่นเดียวกับเรือไทย จากต่างประเทศมายังประเทศไทย เว้นแต่จะได้รับอนุญาตจากกรมเจ้าท่า ให้บรรทุกสิ่งของนั้น โดยเรืออื่นที่มีใช่เรือไทย ซึ่งจะต้องได้รับอนุญาตเช่นนั้นก่อนบรรทุกของลงเรืออื่น หรือเป็นของที่รัฐมนตรีว่าการกระทรวงคมนาคมประกาศยกเว้นให้บรรทุกโดยเรืออื่น

(๓) ในกรณีที่ไม่ปฏิบัติตาม (๑) หรือ (๒) ผู้รับจ้างจะต้องรับผิดชอบตามกฎหมายว่าด้วยการส่งเสริมการพาณิชย์

๑๐.๓ ผู้ยื่นข้อเสนอซึ่งเทศบาลได้คัดเลือกแล้ว ไม่ไปทำสัญญาหรือข้อตกลงจ้างเป็นหนังสือ ภายในเวลาที่กำหนดดังระบุไว้ในข้อ ๗ เทศบาลจะริบหลักประกันการยื่นข้อเสนอ หรือเรียกออกจากผู้ออกหนังสือค้ำประกัน การยื่นข้อเสนอทันที และอาจพิจารณาเรียกร้องให้ชดใช้ความเสียหายอื่น (ถ้ามี) รวมทั้งจะพิจารณาให้เป็นผู้ทำงาน ตามระเบียบกระทรวงการคลังว่าด้วยการจัดซื้อจัดจ้างและการบริหารพัสดุภาครัฐ

๑๐.๔ เทศบาลสงวนสิทธิ์ที่จะแก้ไขเพิ่มเติมเงื่อนไข หรือข้อกำหนดในแบบสัญญาหรือข้อตกลงจ้างเป็นหนังสือให้เป็นไปตามความเห็นของสำนักงานอัยการสูงสุด (ถ้ามี)

๑๐.๕ ในกรณีที่เอกสารแนบท้ายเอกสารประกวดราคาอิเล็กทรอนิกส์ มีความขัดหรือแย้งกัน ผู้ยื่นข้อเสนอจะต้องปฏิบัติตามคำวินิจฉัยของเทศบาล คำวินิจฉัยดังกล่าวให้ถือเป็นที่สุด และผู้ยื่นข้อเสนอไม่มีสิทธิเรียกร้องค่าใช้จ่ายใดๆ เพิ่มเติม

๑๐.๖ เทศบาล อาจประกาศยกเลิกการจัดจ้างในกรณีต่อไปนี้ได้ โดยที่ผู้ยื่นข้อเสนอจะเรียกร้องค่าเสียหายใดๆ จากเทศบาลไม่ได้

(๑) เทศบาลไม่ได้รับการจัดสรรเงินที่จะใช้ในการจัดจ้างหรือได้รับจัดสรรแต่ไม่เพียงพอที่จะทำการจัดจ้างครั้งนี้ต่อไป

(๒) มีการกระทำที่เข้าลักษณะผู้ยื่นข้อเสนอที่ชนะการจัดจ้างหรือที่ได้รับการคัดเลือก มีผลประโยชน์ร่วมกัน หรือมีส่วนได้เสียกับผู้ยื่นข้อเสนอรายอื่น หรือขัดขวางการแข่งขันอย่างเป็นธรรมหรือสมยอมกันกับผู้ยื่นข้อเสนอรายอื่น หรือเจ้าหน้าที่ในการเสนอราคา หรือสื่อว่ากระทำการทุจริตอื่นใดในการเสนอราคา

(๓) การทำการจัดจ้างครั้งนี้ต่อไปอาจก่อให้เกิดความเสียหายแก่เทศบาล หรือกระทบต่อประโยชน์สาธารณะ

(๔) กรณีอื่นในทำนองเดียวกับ (๑) (๒) หรือ (๓) ตามที่กำหนดในกฎกระทรวงซึ่งออกตามความในกฎหมายว่าด้วยการจัดซื้อจัดจ้างและการบริหารพัสดุภาครัฐ

๑๑. การปรับราคาค่างานก่อสร้าง

การปรับราคาค่างานก่อสร้างตามสูตรการปรับราคาดังระบุในข้อ ๑.๕ จะนำมาใช้ในกรณีที่ค่างานก่อสร้างลดลงหรือเพิ่มขึ้น โดยวิธีการต่อไปนี้

ตามเงื่อนไข หลักเกณฑ์ สูตรและวิธีคำนวณที่ใช้กับสัญญาแบบปรับราคาได้ตามมติคณะรัฐมนตรี เมื่อวันที่ ๒๒ สิงหาคม ๒๕๓๒ เรื่อง การพิจารณาช่วยเหลือผู้ประกอบการอาชีพงานก่อสร้าง ตามหนังสือสำนักเลขาธิการคณะรัฐมนตรี ที่ นร ๐๒๐๓/ว ๑๐๙ ลงวันที่ ๒๔ สิงหาคม ๒๕๓๒

สูตรการปรับราคา (สูตรค่า K) จะต้องคงที่ที่ระดับที่กำหนดไว้ในวันแล้วเสร็จตามที่กำหนดไว้ในสัญญา หรือภายในระยะเวลาที่เทศบาลได้ขยายออกไป โดยจะใช้สูตรของทางราชการที่ได้ระบุในข้อ ๑.๕

๑๒. มาตรฐานฝีมือช่าง

เมื่อเทศบาลได้คัดเลือกผู้ยื่นข้อเสนอรายใดให้เป็นผู้รับจ้างและได้ตกลงจ้างก่อสร้างตามประกาศนี้แล้ว ผู้ยื่นข้อเสนอจะต้องตกลงว่าในการปฏิบัติงานก่อสร้างดังกล่าว ผู้เสนอราคาจะต้องมีผู้ควบคุมงานที่ได้รับใบประวิชาชีพวิศวกรรมควบคุม สาขาวิศวกรรมโยธา ไม่ต่ำกว่าระดับภาคีวิศวกร พร้อมแนบหนังสือรับรองการควบคุมงาน และสำเนาใบอนุญาตประกอบวิชาชีพวิศวกรรมควบคุม ในอัตราไม่ต่ำกว่าร้อยละ ๑๐ ของแต่ละสาขาช่างแต่จะต้องมีจำนวนช่างอย่างน้อย ๑ คน ในแต่ละสาขาช่าง ดังต่อไปนี้

๑๒.๑ สาขาวิศวกรรมโยธา ไม่ต่ำกว่าระดับภาคีวิศวกร อย่างน้อย จำนวน ๑ คน

๑๓. การปฏิบัติตามกฎหมายและระเบียบ

ในระหว่างระยะเวลาการก่อสร้าง ผู้ยื่นข้อเสนอที่ได้รับการคัดเลือกให้เป็นผู้รับจ้างต้องปฏิบัติตามหลักเกณฑ์ที่กฎหมายและระเบียบได้กำหนดไว้โดยเคร่งครัด

๑๔. การประเมินผลการปฏิบัติงานของผู้ประกอบการ

เทศบาล สามารถนำผลการปฏิบัติงานแล้วเสร็จตามสัญญาของผู้ยื่นข้อเสนอที่ได้รับการคัดเลือกให้เป็นผู้รับจ้างเพื่อนำมาประเมินผลการปฏิบัติงานของผู้ประกอบการ

ทั้งนี้ หากผู้ยื่นข้อเสนอที่ได้รับการคัดเลือกไม่ผ่านเกณฑ์ที่กำหนดจะถูกระงับการยื่นข้อเสนอหรือทำสัญญากับเทศบาล ไว้ชั่วคราว

เทศบาลเมืองปทุมธานี

๓๑ มกราคม ๒๕๖๖

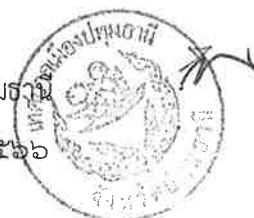

โครงการปรับปรุงทางเท้า ถนนสายปทุมธานี-ลาดหลุมแก้ว



สำนักงานเทศบาลเมืองปทุมธานี

แสดงแบบ

โครงการปรับปรุงทางเท้า ถนนสายปทุมธานี-ลาดหลุมแก้ว

เขียนแบบ

พัชรวิไล
(นายธีระศักดิ์ แก้วขาว)
ผู้ช่วยช่างเขียนแบบ

สำรวจ

(นายธีรวัฒน์ ชูศักดิ์)
นายช่างโอราปฏิบัติงาน

ออกแบบ

(นายภูวนาท จันทร์หอม)
วิศวกรโอราปฏิบัติการ

ตรวจ

(นายธีรวัฒน์ ชูศักดิ์)
นายช่างโอรา

ตรวจ

(นางสาวรวดี วงศาโรจน์)
ผู้อำนวยการกองช่าง

เห็นชอบ

(นางสาวรุ่งทิพย์ กานต์คิด)
รองปลัดเทศบาล รักษาการแทน
ปลัดเทศบาลเมืองปทุมธานี

อนุมัติ

ท.ล.ล.
(นายธีรวัฒน์ ชูศักดิ์)
นายกเทศมนตรีเมืองปทุมธานี

นครราชสีมา

ใช้จำนวนที่กำหนดไว้เท่านั้น
ห้ามติดแบบ

แบบเลขที่

14/2565

แผ่นที่

จำนวน

1 4

สถานที่ก่อสร้าง

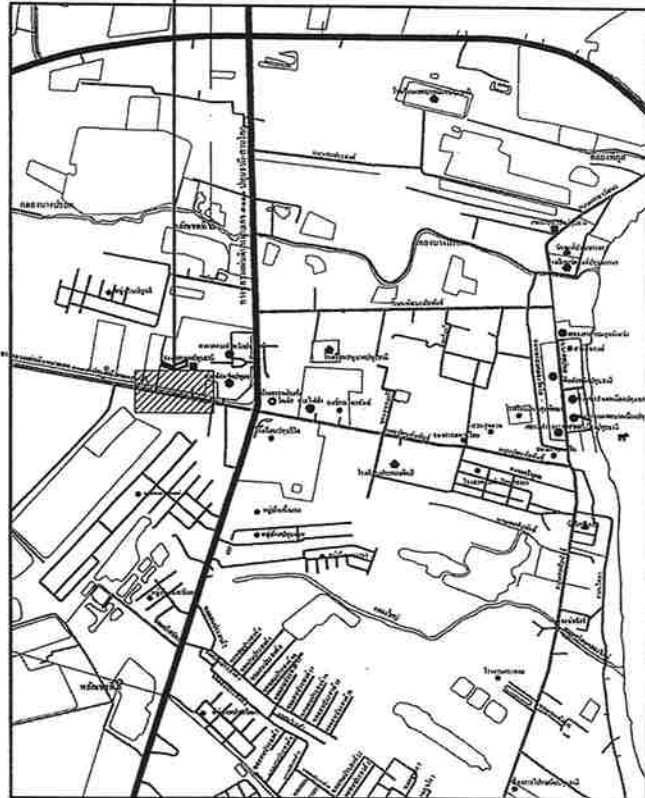

แผนที่สังเขป
nts.



โครงการปรับปรุงทางเท้า ถนนสายปทุมธานี-ลาดหลุมแก้ว

สถานที่ก่อสร้าง

บริเวณ ถนนสายปทุมธานี-ลาดหลุมแก้ว ตำบลบางปรอก อำเภอเมืองปทุมธานี จังหวัดปทุมธานี

ขอบเขตงานก่อสร้าง

1. รื้อพื้นทางเดินเท้าและคันหินเดิม ขยายกว้างไม่น้อยกว่า 7.20 ม. ยาวไม่น้อยกว่า 160 ม.
2. เทพื้นคอนกรีตพิมพ์ลาย หน้า 0.15 ม.
3. ซ่อมแซมทางเดินเท้า กว้าง 5.70 ม. ยาว 6.00 ม. หน้า 0.15 ม. จำนวน 1 แห่ง
4. คิดตั้งตระแกรงเหล็กค้ำขยะ ช่องระบายน้ำบ่อพักเดิม ขนาด 0.90 ม. จำนวน 11 ฟา (ฝั่งหน้าโรงพยาบาลปทุมธานี)
5. คิดตั้งตระแกรงเหล็กค้ำขยะ ช่องระบายน้ำบ่อพักเดิม ขนาด 0.90 ม. จำนวน 21 ฟา (ฝั่งตรงข้ามหน้าโรงพยาบาลปทุมธานี)
6. เปลี่ยนฝาบ่อ ขนาด 1.20x1.20 ม. จำนวน 1 บ่อ (ฝั่งตรงข้ามหน้าโรงพยาบาลปทุมธานี)

รายละเอียดตามแบบแปลนเทศบาลเมืองปทุมธานี

รายการประกอบแบบ

1. ผู้ควบคุมงานและผู้รับจ้างต้องตรวจสอบแนวเขตก่อสร้าง หากมีปัญหาใดให้แจ้งคณะกรรมการตรวจรับพัสดุ
2. ถ้ามีเหตุอันจำเป็นในการเปลี่ยนแปลงตำแหน่งในการก่อสร้าง ให้ปรับตามสภาพความเหมาะสมของภูมิประเทศโดยให้อยู่ในดุลยพินิจของผู้ควบคุมงานและเสนอคณะกรรมการตรวจรับพัสดุพิจารณา
3. ในการก่อสร้าง จะยึดถือแบบแปลนรายการก่อสร้างในแบบเป็นหลัก โดยไม่ขัดกับสัญญาจ้างฯ ในกรณีที่ไม่สามารถก่อสร้างโดยมีเงื่อนไขครบตามแบบหรือสัญญาจ้าง ผู้ว่าจ้างขอสงวนสิทธิ์ในการหักเงินค่าจ้างตามที่กำหนดตามกำหนดที่ขาด โดยพิจารณาในสัญญาจ้างประกอบ ผู้ควบคุมงานต้องตรวจสอบปริมาณวัสดุในสัญญาจ้างว่าถูกต้องตามรายการก่อสร้างจริง ทั้งนี้ต้องไม่ให้อาหารเสียประโยชน์
4. รายละเอียดการก่อสร้าง อาจเปลี่ยนแปลงได้เพื่อให้เหมาะสมกับสภาพพื้นที่และถูกต้องตามหลักวิชาช่างที่ดี ทั้งนี้ปริมาณงานไม่น้อยกว่าเดิม ให้อยู่ในดุลยพินิจของผู้ควบคุมงานและผ่านความเห็นชอบจากคณะกรรมการตรวจการจ้าง
5. กรณีงานหรือสิ่งก่อสร้างเดิม เศษวัสดุที่เหลือใช้ ผู้รับจ้างจะต้องนำไปกองเก็บ ณ สถานที่ที่ผู้ควบคุมงานหรือคณะกรรมการตรวจรับพัสดุกำหนด
6. หากแบบแปลนและรายการก่อสร้างเดิมขัดแย้งกัน หรือมีปัญหาอุปสรรคต่าง ๆ ไม่ว่าจะกรณีใด ผู้ว่าจ้างขอสงวนสิทธิ์ในการแก้ไขปรับปรุงแบบแปลนเพิ่มเติม ทั้งนี้ให้ยึดหลักความมั่นคงแข็งแรง ความสะดวกปลอดภัย ทั้งนี้ต้องไม่ให้อาหารเสียประโยชน์
7. คอนกรีต โครงสร้างใช้คอนกรีตรับกำลังอัดของแท่งลูกบาศก์คอนกรีตที่อายุ 28 วัน กำลังไม่น้อยกว่า 240 KSC.
8. กรณีผู้รับจ้างดำเนินการก่อสร้าง และเป็นเหตุให้พื้นเดิมหรือสิ่งอื่นใดที่มีอยู่เดิมเกิดความเสียหาย ผู้รับจ้างต้องทำการซ่อมแซมกลับคืนสภาพเดิม
9. เมื่องานก่อสร้างแล้วเสร็จ ให้ผู้รับจ้างทำความสะอาดสถานที่ก่อสร้างให้เรียบร้อย ก่อนจะดำเนินการส่งมอบงาน

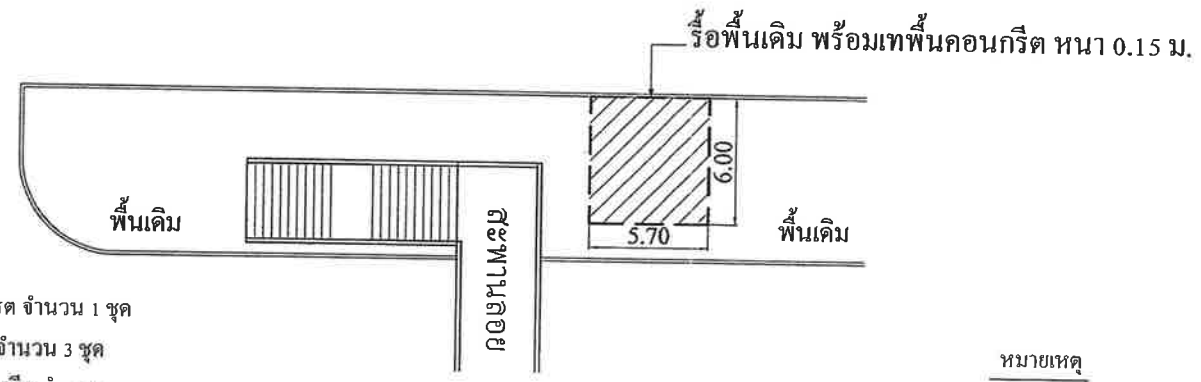
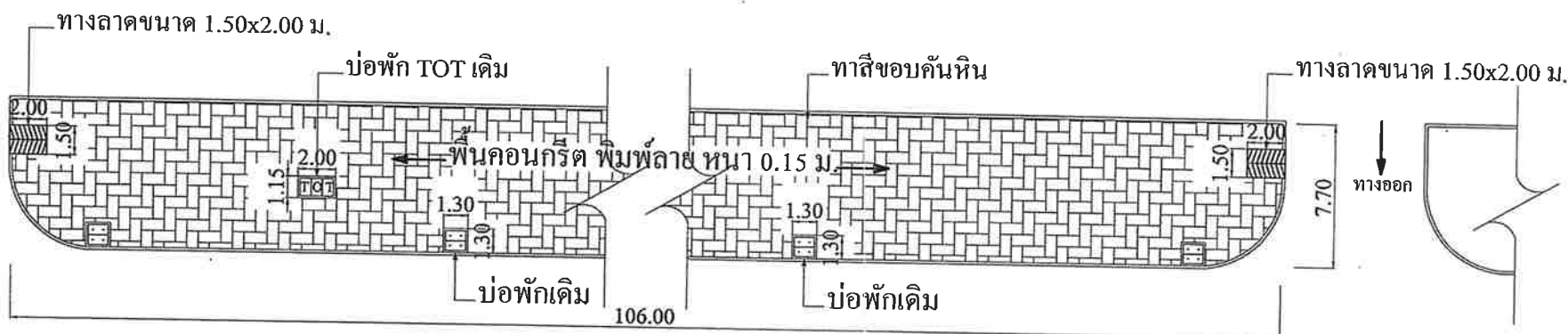
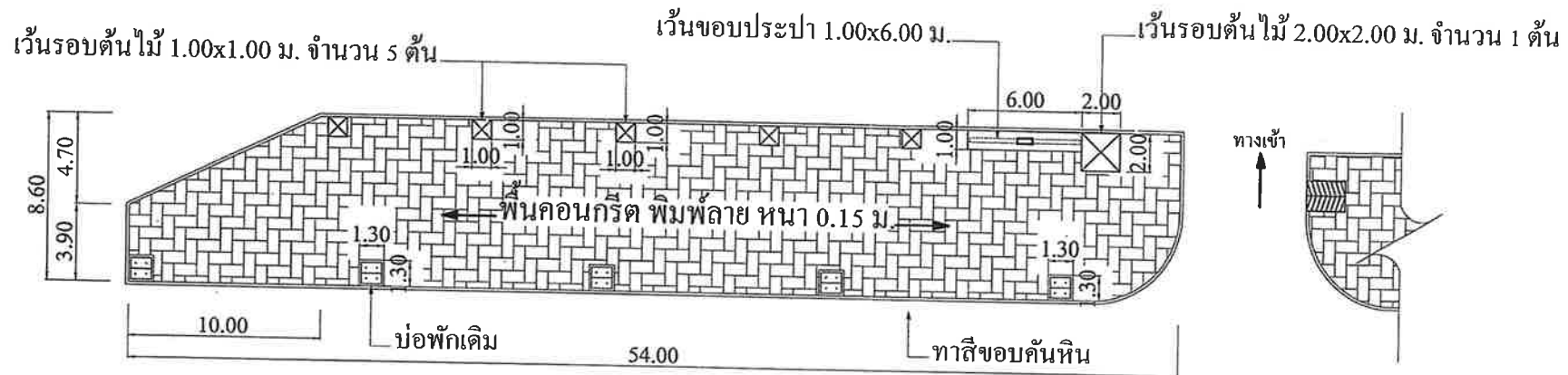

หมายเหตุ







1. ติดตั้งป้ายห้ามใช้เสียงพร้อมเสาคอนกรีต จำนวน 1 ชุด
2. ติดตั้งป้ายห้ามจอดพร้อมเสาคอนกรีต จำนวน 3 ชุด
3. ติดตั้งป้ายจำกัดความเร็วพร้อมเสาคอนกรีต จำนวน 1 ชุด
4. ติดตั้งไฟกระพริบพร้อมเสาคอนกรีต จำนวน 2 ชุด
5. ติดตั้งโคมไฟถนน ไม่น้อยกว่า 100 w. สูง 6.00 ม. พร้อมฐาน จำนวน 7 ชุด

แปลนทางเท้า
Scale 1:250

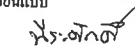
หมายเหตุ

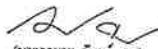
สี่ขอบคันหิน ตามแบบมาตรฐานมอก.415-2541



สำนักงานเทศบาลเมืองปทุมธานี	
แสดงแบบ	
โครงการปรับปรุงทางเท้า	
ถนนสายปทุมธานี-ลาดหลุมแก้ว	
เขียนแบบ	
 ฟรุ้ง-พุดกิตติ (นายฟรุ้งศักดิ์ แก้วพร) ผู้ช่วยนายช่างเขียนแบบ	
สำรวจ	
 (นายธีรวิทย์ ชูศักดิ์) นายช่างโยธาปฏิบัติงาน	
ออกแบบ	
 (นางอรุณาท จันทพร้อม) วิศวกรโยธาปฏิบัติการ	
ตรวจ	
 (นางธรรมาณี อำนวยเรือง) หน.ฝ่ายการโยธา	
ตรวจ	
 (นางสาวเรวดี วงศาโรจน์) ผู้อำนวยการกองช่าง	
เห็นชอบ	
 (นางสาวรุ่งกิติษฐ์ กาศศักดิ์) รองปลัดเทศบาล วิศวกรรมกรรมแทน ปลัดเทศบาลเมืองปทุมธานี	
อนุมัติ	
พ.ศ.ค.ค.  (นายสวัสดิ์ หาดสวัสดิ์) นายกเทศมนตรีเมืองปทุมธานี	
มาตราส่วน	
รัศมีคานเดยที่กำหนดไว้ให้หัน ด้านวัดจากแบบ	
แบบเลขที่	
14/2565	
แผ่นที่	จำนวน
2	4

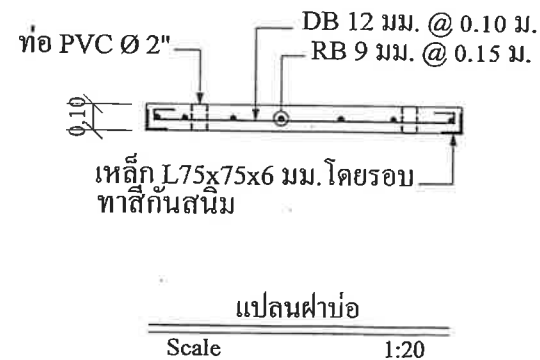
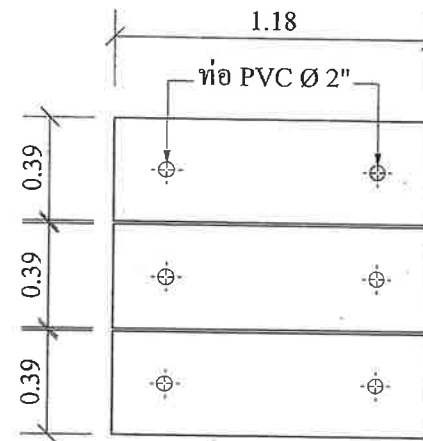
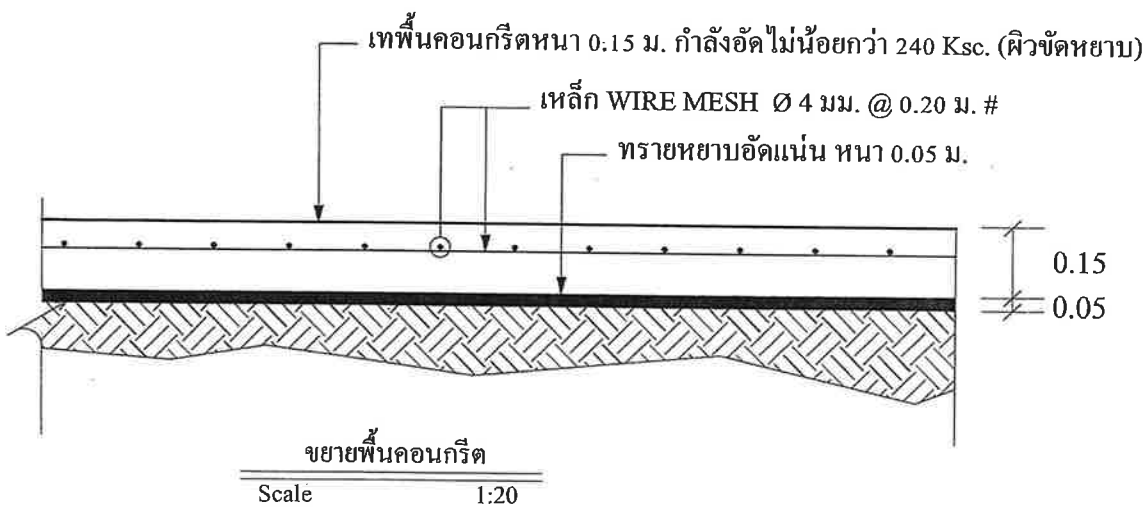
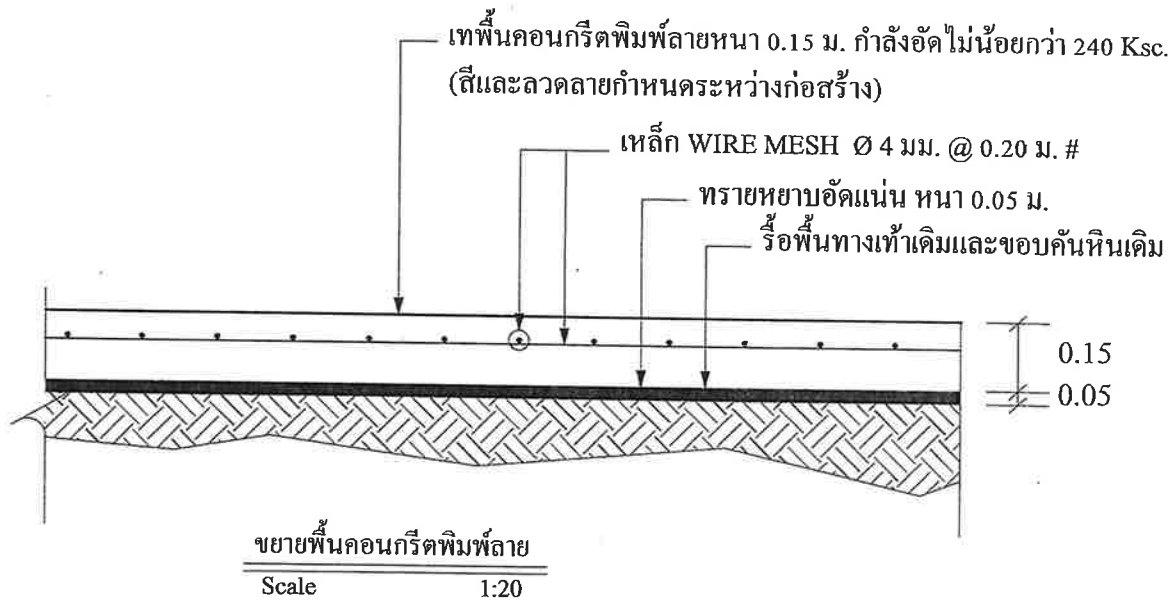

สำนักงานเทศบาลเมืองปทุมธานี

แสดงแบบ

โครงการปรับปรุงทางเท้า
ถนนสายปทุมธานี-ลาดหลุมแก้ว

เขียนแบบ

พิริ-ฉัตร
(นายพิริศักดิ์ ฉัตร)
ผู้ช่วยนายช่างเขียนแบบ

สำรวจ

วิวัฒน์
(นายวิวัฒน์ ชูศักดิ์)
นายช่างโยธาปฏิบัติงาน

ออกแบบ

วิวัฒน์
(นายวิวัฒน์ ชูศักดิ์)
วิศวกรโยธาปฏิบัติงาน

ตรวจ

วิวัฒน์
(นายวิวัฒน์ ชูศักดิ์)
หัวหน้าช่างโยธา

ตรวจ

วิวัฒน์
(นางสาววิวัฒน์ วงศาโรจน์)
ผู้อำนวยการกองช่าง

เห็นชอบ

วิวัฒน์
(นางสาววิวัฒน์ วงศาโรจน์)
รองปลัดเทศบาล วิศวกรรมโยธา
ปทุมธานี

อนุมัติ

วิวัฒน์
(นายวิวัฒน์ ชูศักดิ์)
นายกเทศมนตรีเมืองปทุมธานี

มาตราส่วน

ใช้ตัวเลขที่กำหนดไว้เท่านั้น
ห้ามรัศจากแบบ

แบบเลขที่

14/2565

แผ่นที่

จำนวน

3 4



สำนักงานเทศบาลเมืองปทุมธานี

แสดงแบบ

โครงการปรับปรุงทางเท้า
ถนนสาทรปทุมธานี-ลาดหลุมแก้ว

เขียนแบบ

น.ร.อภิชาติ

(นายอภิชาติ เกษม)
ผู้ช่วยช่างเขียนแบบ

สำรวจ

น.ร.วิวัฒน์

(นายวิวัฒน์ ฐักดิ์)
ช่างสำรวจ

ออกแบบ

น.ร.วิวัฒน์

(นายวิวัฒน์ ฐักดิ์)
วิศวกรโยธา

ตรวจ

น.ร.วิวัฒน์

(นายวิวัฒน์ ฐักดิ์)
นายช่างโยธา

ตรวจ

น.ร.วิวัฒน์

(นางสาววิวัฒน์ วงศาโรจน์)
ผู้อำนวยการกองช่าง

เห็นชอบ

น.ร.วิวัฒน์

(นางสาววิวัฒน์ วงศาโรจน์)
รองปลัดเทศบาลฯ วิศวกรรมการโยธา
ปลัดเทศบาลเมืองปทุมธานี

อนุมัติ

น.ร.วิวัฒน์

(นายวิวัฒน์ ฐักดิ์)
นายกเทศมนตรีเมืองปทุมธานี

มาตราส่วน

ใช้ค่าตัวเลขที่กำหนดไว้เท่านั้น
ห้ามวัดจากแบบ

แบบเลขที่

14/2565

แผ่นที่

4

จำนวน

4

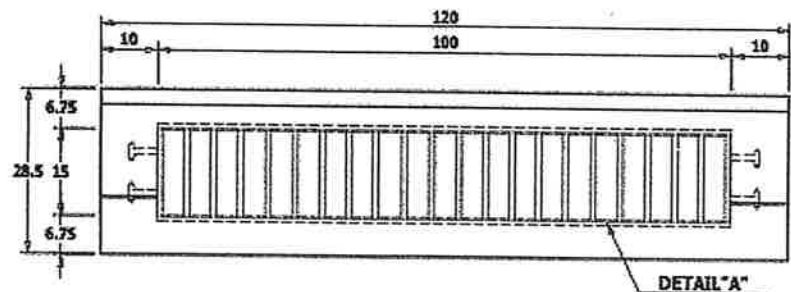

FRONT VIEW

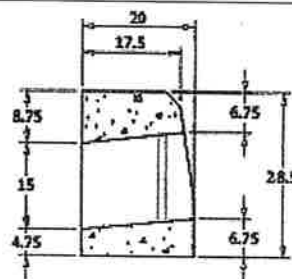

SIDE VIEW

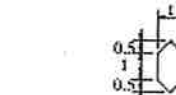

DETAIL "ซี่กันพง"

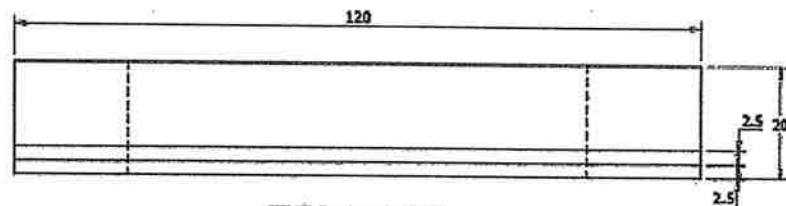

TOP VIEW

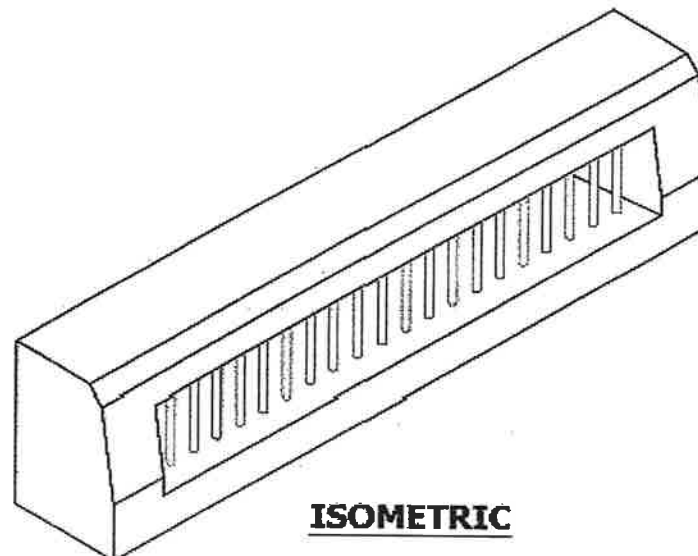

ISOMETRIC

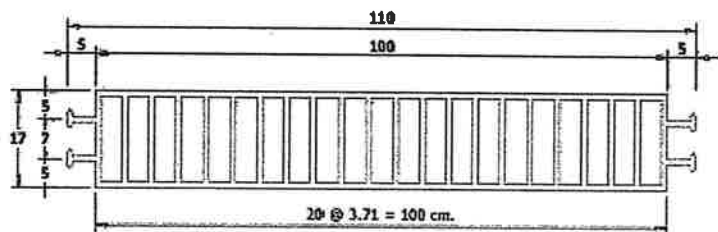

DETAIL "A"

แบบฟอร์มรายงานหรือสรุปราคากลางงานก่อสร้างทาง สะพาน และท่อเหลี่ยม

ชื่อโครงการ/งานก่อสร้าง ประกวดราคาจ้างก่อสร้างโครงการปรับปรุงทางเท้าถนนสายปทุมธานี-ลาดหลุมแก้ว ด้วยวิธีประกวดราคาอิเล็กทรอนิกส์ (e-bidding)

หน่วยงานเจ้าของโครงการ/งานก่อสร้าง เทศบาลเมืองปทุมธานี/เทศบาลเมืองปทุมธานี

ลำดับที่ ตามสัญญา	รายการงานก่อสร้าง	หน่วย	จำนวน	ราคาต่อหน่วย	ราคาทุน	FN	ราคาต่อหน่วย X FN	ราคากลาง
	1. โครงการปรับปรุงทางเท้าถนนสายปทุมธานี- ลาดหลุมแก้ว							
	1.1 งานรื้อถอน							
1	1.1.1 งานรื้ออิฐตัวหนอน	ตร.ม.	1,225.500	50.00	61,275.00	1.3624	68.12	83,481.06
2	1.1.2 งานรื้อขอบคันหิน	เมตร	160.800	100.00	16,080.00	1.3624	136.24	21,907.39
	1.2 งานโครงสร้าง							
3	1.2.1 ทราฮายาบ	ลบ.ม.	31.000	595.67	18,465.77	1.3624	811.54	25,157.76
4	1.2.2 คอนกรีต (กำลังอัดลูกบาศก์คอนกรีต 240 KSC.)	ลบ.ม.	123.000	2,726.60	335,371.80	1.3624	3,714.71	456,910.54
5	1.2.3 เหล็กตะแกรง wire mesh Dia 4 มม. @ 0.20 ม.	ตร.ม.	1,225.500	38.50	47,181.75	1.3624	52.45	64,280.41
6	1.2.4 คันขอบหินสำเร็จรูป + คันตะแกรงเหล็ก	เมตร	181.800	235.00	42,723.00	1.3624	320.16	58,205.81
	1.3 งานคอนกรีตพิมพ์ลาย							
7	1.3.1 พิมพ์ลายพื้น พร้อมความหนาคอนกรีต 5 ซม.	ตร.ม.	1,191.300	466.00	555,145.80	1.3624	634.87	756,330.63

เรวัตี วงศาโรจน์

18 มกราคม 2566 15:32:09

แบบฟอร์มรายงานหรือสรุปราคากลางงานก่อสร้างทาง สะพาน และท่อเหลี่ยม

ชื่อโครงการ/งานก่อสร้าง ประกวราคาจ้างก่อสร้างโครงการปรับปรุงทางเท้าถนนปทุมธานี-ลาดหลุมแก้ว ด้วยวิธีประกวดราคาอิเล็กทรอนิกส์ (e-bidding)

หน่วยงานเจ้าของโครงการ/งานก่อสร้าง เทศบาลเมืองปทุมธานี/เทศบาลเมืองปทุมธานี

ลำดับที่ ตามสัญญา	รายการงานก่อสร้าง	หน่วย	จำนวน	ราคาต่อหน่วย	ราคาทุน	FN	ราคาต่อหน่วย X FN	ราคากลาง
8	1.4 งานสี 1.4.1 ทาสีคันทันขอบหิน	ตร.ม.	78.000	78.00	6,084.00	1.3624	106.26	8,288.84
9	1.5 งานซ่อมแซมทางเดินเท้า ขนาด 5.70 x 6.00 ม. ทน 0.15 ม. 1.5.1 คอนกรีต (กำลังอัดลูกบาศก์คอนกรีต 240 KSC.)	ลบ.ม.	5.130	2,726.60	13,987.45	1.3624	3,714.71	19,056.50
10	1.6 งานเปลี่ยนฝาบ่อ คสล. ขนาด 1.20x1.20 ม. 1.6.1 ฝาบ่อ คสล.ขนาด 1.20x1.20 ม.	ฝาบ่อ	1.000	1,618.27	1,618.27	1.3624	2,204.73	2,204.73
11	1.7 งานไฟและป้ายทาง 1.7.1 ป้ายห้ามใช้เสียงพร้อมเสาคอนกรีต	ชุด	1.000	4,320.00	4,320.00	1.3624	5,885.56	5,885.56
12	1.7.2 ป้ายห้ามจอดพร้อมเสาคอนกรีต	ชุด	3.000	4,320.00	12,960.00	1.3624	5,885.56	17,656.70
13	1.7.3 ป้ายจำกัดความเร็วพร้อมเสาคอนกรีต	ชุด	1.000	4,320.00	4,320.00	1.3624	5,885.56	5,885.56
14	1.7.4 ไฟกระพริบพร้อมเสา	ชุด	2.000	8,489.00	16,978.00	1.3624	11,565.41	23,130.82

แบบฟอร์มรายงานหรือสรุปราคากลางงานก่อสร้างทาง สะพาน และท่อเหลี่ยม

ชื่อโครงการ/งานก่อสร้าง ประกวดราคาจ้างก่อสร้างโครงการปรับปรุงทางเท้าถนนปทุมธานี-ลาดหลุมแก้ว ด้วยวิธีประกวดราคาอิเล็กทรอนิกส์ (e-bidding)

หน่วยงานเจ้าของโครงการ/งานก่อสร้าง เทศบาลเมืองปทุมธานี/เทศบาลเมืองปทุมธานี

ลำดับที่ ตามสัญญา	รายการงานก่อสร้าง	หน่วย	จำนวน	ราคาต่อหน่วย	ราคาทุน	FN	ราคาต่อหน่วย X FN	ราคากลาง
15	1.7.5 โคมไฟถนนไม่ต่ำกว่า 100 W สูง 6 เมตร พร้อมฐาน 2. ค่าใช้จ่ายพิเศษตามข้อกำหนดฯ	ชุด	7.000	15,300.00	107,100.00	1.3624	20,844.72	145,913.04 6,000.00
							รวมราคากลาง	1,700,295.35

แบบฟอร์มรายงานหรือสรุปราคากลางงานก่อสร้างทาง สะพาน และท่อเหลี่ยม

ชื่อโครงการ/งานก่อสร้าง ประมวลราคาจ้างก่อสร้างโครงการปรับปรุงทางเท้าถนนปทุมธานี-ลาดหลุมแก้ว ด้วยวิธีประกวดราคาอิเล็กทรอนิกส์ (e-bidding)

หน่วยงานเจ้าของโครงการ/งานก่อสร้าง เทศบาลเมืองปทุมธานี/เทศบาลเมืองปทุมธานี

เรวดี วงศาโรจน์
(เรวดี วงศาโรจน์)
ประธานกรรมการกำหนดราคากลาง

ณฤพ หาญยานนท์
(ณฤพ หาญยานนท์)
กรรมการกำหนดราคากลาง

ภูวนาท จันทร์หอม
(ภูวนาท จันทร์หอม)
กรรมการกำหนดราคากลาง

แบบสรุปราคากลางงานก่อสร้างทาง สะพาน และท่อเหลี่ยม

งเท้าถนนปทุมธานี-ลาดหลุมแก้ว ด้วยวิธีประกวดราคาอิเล็กทรอนิกส์ (e-bidding) / โครงการปรับปรุงทางเท้าถนนปทุมธานี-ลาดหลุมแก้ว

หน่วยงานเจ้าของโคร

ลำดับที่ตามสัญญา	ลำดับที่	รายการ	หน่วย	จำนวน	ราคาต่อหน่วย	ราคาทุน	FN	ราคาต่อหน่วย × FN	ราคากลาง
	1	โครงการปรับปรุงทางเท้าถนนสายปทุมธานี-ลาดหลุมแก้ว							
	1.1	งานรื้อถอน							
2.1	1.1.1	งานรื้ออิฐตัวหนอน	ตร.ม.	1,225.500	50.00	61,275.00	1.3624	68.12	83,481.06
2.2	1.1.2	งานรื้อขอบคันหิน	เมตร	160.800	100.00	16,080.00	1.3624	136.24	21,907.39
	1.2	งานโครงสร้าง							
3.1	1.2.1	ทรายหยาบ	ลบ.ม.	31.000	595.67	18,465.77	1.3624	811.54	25,157.76
3.2	1.2.2	คอนกรีต (กำลังอัดลูกบาศก์คอนกรีต 240 KSC.)	ลบ.ม.	123.000	2,726.60	335,371.80	1.3624	3,714.71	456,910.54
3.3	1.2.3	เหล็กตะแกรง wire mesh Dia 4 มม. @ 0.20 ม.	ตร.ม.	1,225.500	38.50	47,181.75	1.3624	52.45	64,280.41
3.4	1.2.4	คันขอบหินสำเร็จรูป + คันตะแกรงเหล็ก	เมตร	181.800	235.00	42,723.00	1.3624	320.16	58,205.81
	1.3	งานคอนกรีตพิมพ์ลาย							
4.1	1.3.1	พิมพ์ลายพื้น พร้อมความหนาคอนกรีต 5 ซม.	ตร.ม.	1,191.300	466.00	555,145.80	1.3624	634.87	756,330.63
	1.4	งานสี							
5.1	1.4.1	ทาสีคันขอบหิน	ตร.ม.	78.000	78.00	6,084.00	1.3624	106.26	8,288.84
	1.5	งานซ่อมแซมทางเดินเท้า ขนาด 5.70 x 6.00 ม. หนา 0.15 ม.							
6.1	1.5.1	คอนกรีต (กำลังอัดลูกบาศก์คอนกรีต 240 KSC.)	ลบ.ม.	5.130	2,726.60	13,987.45	1.3624	3,714.71	19,056.50
	1.6	งานเปลี่ยนฝาบ่อ คสล. ขนาด 1.20x1.20 ม.							

7.1	1.6.1	ฝ้าบ่อ คสล.ขนาด 1.20x1.20 ม.	ฝ้า	1.000	1,618.27	1,618.27	1.3624	2,204.73	2,204.73
	1.7	งานไฟและป้ายทาง							
8.1	1.7.1	ป้ายห้ามใช้เสียงพร้อมเสาคอนกรีต	ชุด	1.000	4,320.00	4,320.00	1.3624	5,885.56	5,885.56
8.2	1.7.2	ป้ายห้ามจอดพร้อมเสาคอนกรีต	ชุด	3.000	4,320.00	12,960.00	1.3624	5,885.56	17,656.70
8.3	1.7.3	ป้ายจำกัดความเร็วพร้อมเสาคอนกรีต	ชุด	1.000	4,320.00	4,320.00	1.3624	5,885.56	5,885.56
8.4	1.7.4	ไฟกระพริบพร้อมเสา	ชุด	2.000	8,489.00	16,978.00	1.3624	11,565.41	23,130.82
8.5	1.7.5	โคมไฟถนนไม่ต่ำกว่า 100 W สูง 6 เมตร พร้อมฐาน	ชุด	7.000	15,300.00	107,100.00	1.3624	20,844.72	145,913.04
	2	ค่าใช้จ่ายพิเศษตามข้อกำหนดฯ							6,000.00
								TOTAL	1,700,295.35