



ประกาศเทศบาลเมืองปทุมธานี

เรื่อง ประกวดราคาจ้างก่อสร้างโครงการก่อสร้างหลังคาคลุมลานหน้าอาคารศูนย์การเรียนรู้เทศบาลเมืองปทุมธานี
ด้วยวิธีประกวดราคาอิเล็กทรอนิกส์ (e-bidding)

เทศบาลเมืองปทุมธานี มีความประสงค์ ประกวดราคาจ้างก่อสร้างโครงการก่อสร้างหลังคาคลุมลานหน้าอาคารศูนย์การเรียนรู้เทศบาลเมืองปทุมธานี ด้วยวิธีประกวดราคาอิเล็กทรอนิกส์ (e-bidding) ราคากลางของงานก่อสร้างในการประกวดราคาครั้งนี้เป็นเงินทั้งสิ้น ๑,๘๗๘,๐๐๐.๐๐ บาท (หนึ่งล้านแปดแสนเจ็ดหมื่นแปดพันบาทถ้วน)

ผู้ยื่นข้อเสนอจะต้องมีคุณสมบัติ ดังต่อไปนี้

๑. มีความสามารถตามกฎหมาย
๒. ไม่เป็นบุคคลล้มละลาย
๓. ไม่อยู่ระหว่างเลิกกิจการ
๔. ไม่เป็นบุคคลซึ่งอยู่ระหว่างถูกระงับการยื่นข้อเสนอหรือทำสัญญากับหน่วยงานของรัฐไว้ชั่วคราว เนื่องจากเป็นผู้ที่ไม่ผ่านเกณฑ์การประเมินผลการปฏิบัติงานของผู้ประกอบการตามระเบียบที่รัฐมนตรีว่าการกระทรวงการคลังกำหนดตามที่ประกาศเผยแพร่ในระบบเครือข่ายสารสนเทศของกรมบัญชีกลาง
๕. ไม่เป็นบุคคลซึ่งถูกระบุชื่อไว้ในบัญชีรายชื่อผู้ทำงานและได้แจ้งเวียนชื่อให้เป็นผู้ทำงานของหน่วยงานของรัฐในระบบเครือข่ายสารสนเทศของกรมบัญชีกลาง ซึ่งรวมถึงนิติบุคคลที่ผู้ทำงานเป็นหุ้นส่วนผู้จัดการ กรรมการผู้จัดการ ผู้บริหาร ผู้มีอำนาจในการดำเนินงานในกิจการของนิติบุคคลนั้นด้วย
๖. มีคุณสมบัติและไม่มีลักษณะต้องห้ามตามที่คณะกรรมการนโยบายการจัดซื้อจัดจ้างและการบริหารพัสดุภาครัฐกำหนดในราชกิจจานุเบกษา
๗. เป็นนิติบุคคลผู้มีอาชีพรับจ้างงานที่ประกวดราคาอิเล็กทรอนิกส์ดังกล่าว
๘. ไม่เป็นผู้มีผลประโยชน์ร่วมกันกับผู้ยื่นข้อเสนอราคารายอื่นที่เข้ายื่นข้อเสนอให้แก่เทศบาลเมืองปทุมธานี ณ วันประกาศประกวดราคาอิเล็กทรอนิกส์ หรือไม่เป็นผู้กระทำการอันเป็นการขัดขวางการแข่งขันราคาอย่างเป็นธรรม ในการประกวดราคาอิเล็กทรอนิกส์ครั้งนี้
๙. ไม่เป็นผู้ได้รับเอกสิทธิ์หรือความคุ้มกัน ซึ่งอาจปฏิเสธไม่ยอมขึ้นศาลไทย เว้นแต่รัฐบาลของผู้ยื่นข้อเสนอได้มีคำสั่งให้สละเอกสิทธิ์และความคุ้มกันเช่นนั้น
๑๐. ผู้ยื่นข้อเสนอต้องลงทะเบียนในระบบจัดซื้อจัดจ้างภาครัฐด้วยอิเล็กทรอนิกส์

(Electronic Government Procurement : e - GP) ของกรมบัญชีกลาง

ผู้ยื่นข้อเสนอต้องยื่นข้อเสนอและเสนอราคาทางระบบจัดซื้อจัดจ้างภาครัฐด้วยอิเล็กทรอนิกส์
ในวันที่ ๑๐ กันยายน ๒๕๖๓ ระหว่างเวลา ๐๘.๓๐ น. ถึง ๑๖.๓๐ น.

ผู้สนใจสามารถขอซื้อเอกสารประกวดราคาด้วยอิเล็กทรอนิกส์ ในราคาชุดละ ๑,๐๐๐.๐๐ บาท
ผ่านระบบจัดซื้อจัดจ้างภาครัฐด้วยอิเล็กทรอนิกส์และชำระเงินผ่านทางธนาคาร ตั้งแต่วันที่ ๑ กันยายน ๒๕๖๓
ถึงวันที่ ๙ กันยายน ๒๕๖๓ โดยดาวน์โหลดเอกสารผ่านทางระบบจัดซื้อจัดจ้างภาครัฐด้วยอิเล็กทรอนิกส์
ได้ภายหลังจากชำระเงินเป็นที่เรียบร้อยแล้วจนถึงก่อนวันเสนอราคา

ผู้สนใจสามารถดูรายละเอียดได้ที่เว็บไซต์ www.muangpathum.org หรือ
www.gprocurement.go.th หรือสอบถามทางโทรศัพท์หมายเลข ๐ ๒๕๘๑ ๑๐๐๙ ในวันและเวลาราชการ

ประกาศ ณ วันที่ ๑ กันยายน พ.ศ. ๒๕๖๓

(นายธงชัย เทพรอด)

ปลัดเทศบาล ปฏิบัติหน้าที่
นายกเทศมนตรีเมืองปทุมธานี

หมายเหตุ ผู้ประกอบการสามารถจัดเตรียมเอกสารประกอบการเสนอราคา (เอกสารส่วนที่ ๑ และเอกสารส่วนที่ ๒)
ในระบบ e-GP ได้ตั้งแต่วันที่ซื้อเอกสารจนถึงวันเสนอราคา

เอกสารประกวดราคาจ้างก่อสร้างด้วยการประกวดราคาอิเล็กทรอนิกส์ (e-bidding)

เลขที่ ๑๖/๒๕๖๓

การจ้างก่อสร้างโครงการก่อสร้างหลังคาคลุมลานหน้าอาคารศูนย์การเรียนรู้เทศบาลเมืองปทุมธานี

ตามประกาศ เทศบาลเมืองปทุมธานี

ลงวันที่ ๑ กันยายน ๒๕๖๓



เทศบาลเมืองปทุมธานี ซึ่งต่อไปนี้เรียกว่า "เทศบาล" มีความประสงค์ ประกวดราคาจ้างก่อสร้างโครงการก่อสร้างหลังคาคลุมลานหน้าอาคารศูนย์การเรียนรู้เทศบาลเมืองปทุมธานี ณ อาคารศูนย์การเรียนรู้เทศบาลเมืองปทุมธานี ตำบลบางปรอก อำเภอเมืองปทุมธานี จังหวัดปทุมธานี ด้วยวิธีประกวดราคาอิเล็กทรอนิกส์ (e-bidding) โดยมีข้อแนะนำและข้อกำหนดดังต่อไปนี้

๑. เอกสารแนบท้ายเอกสารประกวดราคาอิเล็กทรอนิกส์

- ๑.๑ แบบรูปและรายการละเอียด
 - ๑.๒ แบบใบเสนอราคาที่กำหนดไว้ในระบบจัดซื้อจัดจ้างภาครัฐด้วยอิเล็กทรอนิกส์
 - ๑.๓ สัญญาจ้างก่อสร้าง
 - ๑.๔ แบบหนังสือค้ำประกัน
 - (๑) หลักประกันสัญญา
 - ๑.๕ สูตรการปรับราคา
 - สูตรค่า K (ESCALATION FACTOR)
 - หมวดที่ ๑ งานอาคาร
 - ๑.๖ บทนิยาม
 - (๑) ผู้ที่มีผลประโยชน์ร่วมกัน
 - (๒) การขัดขวางการแข่งขันอย่างเป็นธรรม
 - ๑.๗ แบบบัญชีเอกสารที่กำหนดไว้ในระบบจัดซื้อจัดจ้างภาครัฐด้วยอิเล็กทรอนิกส์
 - (๑) บัญชีเอกสารส่วนที่ ๑
 - (๒) บัญชีเอกสารส่วนที่ ๒
- ฯลฯ.....

๒. คุณสมบัติของผู้ยื่นข้อเสนอ

- ๒.๑ มีความสามารถตามกฎหมาย
- ๒.๒ ไม่เป็นบุคคลล้มละลาย
- ๒.๓ ไม่อยู่ระหว่างเลิกกิจการ
- ๒.๔ ไม่เป็นบุคคลซึ่งอยู่ระหว่างถูกระงับการยื่นข้อเสนอหรือทำสัญญากับหน่วยงานของรัฐไว้

ชั่วคราว เนื่องจากเป็นผู้ที่ไม่ผ่านเกณฑ์การประเมินผลการปฏิบัติงานของผู้ประกอบการตามระเบียบที่รัฐมนตรีว่าการกระทรวงการคลังกำหนดตามที่ประกาศเผยแพร่ในระบบเครือข่ายสารสนเทศของกรมบัญชีกลาง

๒.๕ ไม่เป็นบุคคลซึ่งถูกระบุชื่อไว้ในบัญชีรายชื่อผู้ทำงานและได้แจ้งเวียนชื่อให้เป็นผู้ทำงานของหน่วยงานของรัฐในระบบเครือข่ายสารสนเทศของกรมบัญชีกลาง ซึ่งรวมถึงนิติบุคคลที่ผู้ทำงานเป็นหุ้นส่วนผู้จัดการ กรรมการผู้จัดการ ผู้บริหาร ผู้มีอำนาจในการดำเนินงานในกิจการของนิติบุคคลนั้นด้วย

๒.๖ มีคุณสมบัติและไม่มีลักษณะต้องห้ามตามที่คณะกรรมการนโยบายการจัดซื้อจัดจ้างและการบริหารพัสดุภาครัฐกำหนดในราชกิจจานุเบกษา

๒.๗ เป็นนิติบุคคลผู้มีอาชีพรับจ้างงานที่ประกวดราคาอิเล็กทรอนิกส์ดังกล่าว

๒.๘ ไม่เป็นผู้มีผลประโยชน์ร่วมกันกับผู้ยื่นข้อเสนอรายอื่นที่เข้ายื่นข้อเสนอให้แก่ เทศบาล ณ วันประกาศประกวดราคาอิเล็กทรอนิกส์ หรือไม่เป็นผู้กระทำการอันเป็นการขัดขวางการแข่งขันอย่างเป็นธรรมในการประกวดราคาอิเล็กทรอนิกส์ครั้งนี้

๒.๙ ไม่เป็นผู้ได้รับเอกสิทธิ์หรือความคุ้มกัน ซึ่งอาจปฏิเสธไม่ยอมขึ้นศาลไทย เว้นแต่รัฐบาลของผู้ยื่นข้อเสนอได้มีคำสั่งให้สละเอกสิทธิ์และความคุ้มกันเช่นนั้น

๒.๑๐ ผู้ยื่นข้อเสนอต้องลงทะเบียนในระบบจัดซื้อจัดจ้างภาครัฐด้วยอิเล็กทรอนิกส์ (Electronic Government Procurement : e - GP) ของกรมบัญชีกลาง

๓. หลักฐานการยื่นข้อเสนอ

ผู้ยื่นข้อเสนอจะต้องเสนอเอกสารหลักฐานยื่นมาพร้อมกับการเสนอราคาทางระบบจัดซื้อจัดจ้างภาครัฐด้วยอิเล็กทรอนิกส์ โดยแยกเป็น ๒ ส่วน คือ

๓.๑ ส่วนที่ ๑ อย่างน้อยต้องมีเอกสารดังต่อไปนี้

(๑) ในกรณีผู้ยื่นข้อเสนอเป็นนิติบุคคล

(ก) ห้างหุ้นส่วนสามัญหรือห้างหุ้นส่วนจำกัด ให้ยื่นสำเนาหนังสือรับรองการจดทะเบียนนิติบุคคล บัญชีรายชื่อหุ้นส่วนผู้จัดการ ผู้มีอำนาจควบคุม (ถ้ามี) พร้อมทั้งรับรองสำเนาถูกต้อง

(ข) บริษัทจำกัดหรือบริษัทมหาชนจำกัด ให้ยื่นสำเนาหนังสือรับรองการจดทะเบียนนิติบุคคล หนังสือบริคณห์สนธิ บัญชีรายชื่อกรรมการผู้จัดการ ผู้มีอำนาจควบคุม (ถ้ามี) และบัญชีผู้ถือหุ้นรายใหญ่ (ถ้ามี) พร้อมทั้งรับรองสำเนาถูกต้อง

(๒) ในกรณีผู้ยื่นข้อเสนอเป็นบุคคลธรรมดาหรือคณะบุคคลที่มีใช้นิติบุคคล ให้ยื่นสำเนาบัตรประจำตัวประชาชนของผู้ยื่นข้อเสนอ สำเนาข้อตกลงที่แสดงถึงการเข้าเป็นหุ้นส่วน (ถ้ามี) สำเนาบัตรประจำตัวประชาชนของผู้เป็นหุ้นส่วน หรือสำเนาหนังสือเดินทางของผู้เป็นหุ้นส่วนที่มีได้ถือสัญชาติไทย พร้อมทั้งรับรองสำเนาถูกต้อง

(๓) ในกรณีผู้ยื่นข้อเสนอเป็นผู้ยื่นข้อเสนอร่วมกันในฐานะเป็นผู้ร่วมค้า ให้ยื่นสำเนาสัญญาของการเข้าร่วมค้า และเอกสารตามที่ระบุไว้ใน (๑) หรือ (๒) ของผู้ร่วมค้า แล้วแต่กรณี

(๔) เอกสารเพิ่มเติมอื่นๆ

(๔.๑) สำเนาใบทะเบียนพาณิชย์

(๔.๒) สำเนาใบทะเบียนภาษีมูลค่าเพิ่ม ภ.พ. ๒๐

(๔.๓) หลักฐานอื่นๆ ประกอบเกี่ยวกับการเสนอราคา

(๕) บัญชีเอกสารส่วนที่ ๑ ทั้งหมดที่ได้ยื่นพร้อมกับการเสนอราคาทางระบบจัดซื้อจัดจ้างภาครัฐด้วยอิเล็กทรอนิกส์ ตามแบบในข้อ ๑.๗ (๑) โดยไม่ต้องแนบในรูปแบบ PDF File (Portable Document Format)

ทั้งนี้ เมื่อผู้ยื่นข้อเสนอดำเนินการแนบไฟล์เอกสารตามบัญชีเอกสารส่วนที่ ๑ ครบถ้วนถูกต้องแล้ว ระบบจัดซื้อจัดจ้างภาครัฐด้วยอิเล็กทรอนิกส์จะสร้างบัญชีเอกสารส่วนที่ ๑ ตามแบบในข้อ ๑.๗ (๑) ให้โดยผู้ยื่นข้อเสนอไม่ต้องแนบบัญชีเอกสารส่วนที่ ๑ ดังกล่าวในรูปแบบ PDF File (Portable Document Format)

๓.๒ ส่วนที่ ๒ อย่างน้อยต้องมีเอกสารดังต่อไปนี้

(๑) ในกรณีที่ผู้ยื่นข้อเสนอมอบอำนาจให้บุคคลอื่นกระทำการแทนให้แนบหนังสือมอบอำนาจซึ่งติดอากรแสตมป์ตามกฎหมาย โดยมีหลักฐานแสดงตัวตนของผู้มอบอำนาจและผู้รับมอบอำนาจ ทั้งนี้ หากผู้รับมอบอำนาจเป็นบุคคลธรรมดาต้องเป็นผู้ที่บรรลุนิติภาวะตามกฎหมายแล้วเท่านั้น

(๒) บัญชีเอกสารส่วนที่ ๒ ทั้งหมดที่ได้ยื่นพร้อมกับการเสนอราคาทางระบบจัดซื้อจัดจ้างภาครัฐด้วยอิเล็กทรอนิกส์ตามแบบในข้อ ๑.๗ (๒) โดยไม่ต้องแนบในรูปแบบ PDF File (Portable Document Format)

ทั้งนี้ เมื่อผู้ยื่นข้อเสนอดำเนินการแนบไฟล์เอกสารตามบัญชีเอกสารส่วนที่ ๒ ครบถ้วนถูกต้องแล้ว ระบบจัดซื้อจัดจ้างภาครัฐด้วยอิเล็กทรอนิกส์จะสร้างบัญชีเอกสารส่วนที่ ๒ ตามแบบในข้อ ๑.๗ (๒) ให้โดยผู้ยื่นข้อเสนอไม่ต้องแนบบัญชีเอกสารส่วนที่ ๒ ดังกล่าวในรูปแบบ PDF File (Portable Document Format)

๔. การเสนอราคา

๔.๑ ผู้ยื่นข้อเสนอต้องยื่นข้อเสนอ และเสนอราคาทางระบบจัดซื้อจัดจ้างภาครัฐด้วยอิเล็กทรอนิกส์ตามที่กำหนดไว้ในเอกสารประกวดราคาอิเล็กทรอนิกส์นี้ โดยไม่มีเงื่อนไขใดๆ ทั้งสิ้น และจะต้องกรอกข้อความให้ถูกต้องครบถ้วน พร้อมทั้งหลักฐานแสดงตัวตนและทำการยืนยันตัวตนของผู้ยื่นข้อเสนอโดยไม่ต้องแนบบใบเสนอราคาในรูปแบบ PDF File (Portable Document Format)

๔.๒ ให้ผู้ยื่นข้อเสนอกรอกรายละเอียดการเสนอราคาในใบเสนอราคาตามแบบเอกสารประกวดราคาจ้างก่อสร้างด้วยวิธีประกวดราคาอิเล็กทรอนิกส์ (e-bidding) ข้อ ๑.๒ ให้ครบถ้วนโดยไม่ต้องยื่นใบแจ้งปริมาณงานและราคา และใบบัญชีรายการก่อสร้างในรูปแบบ PDF File (Portable Document Format)

ในการเสนอราคาให้เสนอราคาเป็นเงินบาทและเสนอราคาได้เพียงครั้งเดียวและราคาเดียว โดยเสนอราคารวม หรือราคาต่อหน่วย หรือราคาต่อรายการ ตามเงื่อนไขที่ระบุไว้ท้ายใบเสนอราคาให้ถูกต้อง ทั้งนี้ ราคารวมที่เสนอจะต้องตรงกันทั้งตัวเลขและตัวหนังสือ ถ้าตัวเลขและตัวหนังสือไม่ตรงกัน ให้ถือตัวหนังสือเป็นสำคัญ โดยคิดราคารวมทั้งสิ้นซึ่งรวมค่าภาษีมูลค่าเพิ่ม ภาษีอากรอื่น และค่าใช้จ่ายที่ส่งมอบไว้แล้ว

ราคาที่เสนอจะต้องเสนอกำหนดยื่นราคาไม่น้อยกว่า ๓๐ วัน ตั้งแต่วันเสนอราคา โดยภายในกำหนดยื่นราคา ผู้ยื่นข้อเสนอต้องรับผิดชอบราคาที่ตนได้เสนอไว้และจะถอนการเสนอราคามีได้

๔.๓ ผู้ยื่นข้อเสนอจะต้องเสนอกำหนดเวลาดำเนินการก่อสร้างแล้วเสร็จไม่เกิน ๑๒๐ วัน นับถัดจากวันลงนามในสัญญาจ้างหรือจากวันที่ได้รับหนังสือแจ้งจาก เทศบาล ให้เริ่มทำงาน

๔.๔ ก่อนเสนอราคา ผู้ยื่นข้อเสนอควรตรวจดูร่างสัญญา แบบรูป และรายการละเอียด ฯลฯ ให้ถี่ถ้วนและเข้าใจเอกสารประกวดราคาจ้างอิเล็กทรอนิกส์ทั้งหมดเสียก่อนที่จะตกลงยื่นข้อเสนอตามเงื่อนไขในเอกสารประกวดราคาจ้างอิเล็กทรอนิกส์

๔.๕ ผู้ยื่นข้อเสนอจะต้องยื่นข้อเสนอและเสนอราคาทางระบบจัดซื้อจัดจ้างภาครัฐด้วยอิเล็กทรอนิกส์ ในวันที่ ๑๐ กันยายน ๒๕๖๓ ระหว่างเวลา ๐๘.๓๐ น. ถึง ๑๖.๓๐ น. และเวลาในการเสนอราคาให้ถือตามเวลาของระบบจัดซื้อจัดจ้างภาครัฐด้วยอิเล็กทรอนิกส์เป็นเกณฑ์

เมื่อพ้นกำหนดเวลายื่นข้อเสนอและเสนอราคาแล้ว จะไม่รับเอกสารการยื่นข้อเสนอและเสนอราคาใดๆ โดยเด็ดขาด

๔.๖ ผู้ยื่นข้อเสนอต้องจัดทำเอกสารสำหรับใช้ในการเสนอราคาในรูปแบบไฟล์เอกสารประเภท PDF File (Portable Document Format) โดยผู้ยื่นข้อเสนอต้องเป็นผู้รับผิดชอบตรวจสอบความครบถ้วนถูกต้อง และชัดเจนของเอกสาร PDF File ก่อนที่จะยืนยันการเสนอราคา แล้วจึงส่งข้อมูล (Upload) เพื่อเป็นการเสนอราคาให้แก่เทศบาล ผ่านทางระบบจัดซื้อจัดจ้างภาครัฐด้วยอิเล็กทรอนิกส์

๔.๗ คณะกรรมการพิจารณาผลการประกวดราคาอิเล็กทรอนิกส์จะดำเนินการตรวจสอบคุณสมบัติของผู้ยื่นข้อเสนอแต่ละรายว่า เป็นผู้ยื่นข้อเสนอที่มีผลประโยชน์ร่วมกันกับผู้ยื่นเสนอรายอื่นตามข้อ ๑.๖ (๑) หรือไม่ หากปรากฏว่าผู้ยื่นเสนอรายใดเป็นผู้ยื่นข้อเสนอที่มีผลประโยชน์ร่วมกันกับผู้ยื่นเสนอรายอื่น คณะกรรมการฯ จะตัดรายชื่อผู้ยื่นเสนอราคาที่มีผลประโยชน์ร่วมกันนั้นออกจากการเป็นผู้ยื่นข้อเสนอ

หากปรากฏต่อคณะกรรมการพิจารณาผลการประกวดราคาอิเล็กทรอนิกส์ว่า ก่อนหรือในขณะที่มีการพิจารณาข้อเสนอ มีผู้ยื่นเสนอรายใดกระทำการอันเป็นการขัดขวางการแข่งขันอย่างเป็นธรรมตามข้อ ๑.๖ (๒) และคณะกรรมการฯ เชื่อว่ามีการกระทำการอันเป็นการขัดขวางการแข่งขันอย่างเป็นธรรม คณะกรรมการฯ จะตัดรายชื่อผู้ยื่นเสนอรายนั้นออกจากการเป็นผู้ยื่นข้อเสนอ และเทศบาล จะพิจารณาลงโทษผู้ยื่นเสนอดังกล่าวเป็นผู้ที่งานเว้นแต่ เทศบาล จะพิจารณาเห็นว่าผู้ยื่นเสนอรายนั้น มิใช่เป็นผู้ริเริ่มให้มีการกระทำความดังกล่าวและได้ให้ความร่วมมือเป็นประโยชน์ต่อการพิจารณาของเทศบาล

๔.๘ ผู้ยื่นข้อเสนอจะต้องปฏิบัติ ดังนี้

- (๑) ปฏิบัติตามเงื่อนไขที่ระบุไว้ในเอกสารประกวดราคาอิเล็กทรอนิกส์
- (๒) ราคาที่เสนอจะต้องเป็นราคาที่รวมภาษีมูลค่าเพิ่ม และภาษีอื่นๆ (ถ้ามี)

รวมค่าใช้จ่ายที่ส่งไปเรียบร้อยแล้ว

(๓) ผู้ยื่นข้อเสนอจะต้องลงทะเบียนเพื่อเข้าสู่กระบวนการเสนอราคา ตามวัน เวลาที่กำหนด

(๔) ผู้ยื่นข้อเสนอจะถอนการเสนอราคาที่เสนอแล้วไม่ได้

(๕) ผู้ยื่นข้อเสนอต้องศึกษาและทำความเข้าใจในระบบและวิธีการเสนอราคา

ด้วยวิธีประกวดราคาอิเล็กทรอนิกส์ ของกรมบัญชีกลางที่แสดงไว้ในเว็บไซต์ www.gprocurement.go.th

๕. หลักเกณฑ์และสิทธิในการพิจารณา

๕.๑ การพิจารณาผลการยื่นข้อเสนอประกวดราคาอิเล็กทรอนิกส์ครั้งนี้ เทศบาลจะพิจารณาตัดสินโดยใช้หลักเกณฑ์ ราคา

๕.๒ การพิจารณาผู้ชนะการยื่นข้อเสนอ
กรณีใช้หลักเกณฑ์ราคาในการพิจารณาผู้ชนะการยื่นข้อเสนอ เทศบาล จะพิจารณาจากราคารวม

๕.๓ หากผู้ยื่นข้อเสนอรายใดมีคุณสมบัติไม่ถูกต้องตามข้อ ๒ หรือยื่นหลักฐานการยื่นข้อเสนอไม่ถูกต้อง หรือไม่ครบถ้วนตามข้อ ๓ หรือยื่นข้อเสนอไม่ถูกต้องตามข้อ ๔ แล้ว คณะกรรมการพิจารณาผลการประกวดราคาอิเล็กทรอนิกส์จะไม่รับพิจารณาข้อเสนอของผู้ยื่นข้อเสนอรายนั้น เว้นแต่ผู้ยื่นข้อเสนอรายใดเสนอเอกสารทางเทคนิคหรือรายละเอียดคุณลักษณะเฉพาะของพัสดุที่จะจ้างไม่ครบถ้วน หรือเสนอรายละเอียดแตกต่างไปจากเงื่อนไขที่เทศบาลกำหนดไว้ในประกาศและเอกสารประกวดราคาอิเล็กทรอนิกส์ ในส่วนที่มีสาระสำคัญและความแตกต่างนั้น ไม่มีผลทำให้เกิดการได้เปรียบเสียเปรียบต่อผู้ยื่นข้อเสนอรายอื่น หรือเป็นการผิดพลาดเล็กน้อย คณะกรรมการฯ อาจพิจารณาผ่อนปรนการตัดสินสิทธิผู้ยื่นข้อเสนอรายนั้น

๕.๔ เทศบาลสงวนสิทธิไม่พิจารณาข้อเสนอของผู้ยื่นข้อเสนอโดยไม่มี การผ่อนผัน ในกรณีดังต่อไปนี้

(๑) ไม่ปรากฏชื่อผู้ยื่นข้อเสนอรายนั้นในบัญชีรายชื่อผู้รับเอกสารประกวดราคาอิเล็กทรอนิกส์ทางระบบจัดซื้อจัดจ้างด้วยอิเล็กทรอนิกส์ หรือบัญชีรายชื่อผู้ซื้อเอกสารประกวดราคาอิเล็กทรอนิกส์ทางระบบจัดซื้อจัดจ้างด้วยอิเล็กทรอนิกส์ ของเทศบาล

(๒) ไม่กรอกชื่อผู้ยื่นข้อเสนอในการเสนอราคาทางระบบจัดซื้อจัดจ้างด้วยอิเล็กทรอนิกส์

(๓) เสนอรายละเอียดแตกต่างไปจากเงื่อนไขที่กำหนดในเอกสารประกวดราคาอิเล็กทรอนิกส์ที่เป็นสาระสำคัญ หรือมีผลทำให้เกิดความได้เปรียบเสียเปรียบแก่ผู้ยื่นข้อเสนอรายอื่น

๕.๕ ในการตัดสินการประกวดราคาอิเล็กทรอนิกส์หรือในการทำสัญญา คณะกรรมการพิจารณาผลการประกวดราคาอิเล็กทรอนิกส์หรือเทศบาล มีสิทธิให้ผู้ยื่นข้อเสนอชี้แจงข้อเท็จจริงเพิ่มเติมได้ เทศบาลมีสิทธิที่จะไม่รับข้อเสนอ ไม่รับราคา หรือไม่ทำสัญญา หากข้อเท็จจริงดังกล่าวไม่เหมาะสมหรือไม่ถูกต้อง

๕.๖ เทศบาลทรงไว้ซึ่งสิทธิที่จะไม่รับราคาต่ำสุด หรือราคาหนึ่งราคาใด หรือราคาที่เสนอทั้งหมดก็ได้ และอาจพิจารณาเลือกจ้างในจำนวน หรือขนาด หรือเฉพาะรายการหนึ่งรายการใด หรืออาจจะยกเลิกการประกวดราคาอิเล็กทรอนิกส์โดยไม่พิจารณาจัดจ้างเลยก็ได้ สุดแต่จะพิจารณา ทั้งนี้ เพื่อประโยชน์ของทางราชการเป็นสำคัญ และให้ถือว่าการตัดสินของเทศบาลเป็นเด็ดขาดผู้ยื่นข้อเสนอจะเรียกร้องค่าใช้จ่าย หรือค่าเสียหายใดๆ มิได้ รวมทั้ง เทศบาลจะพิจารณายกเลิกการประกวดราคาอิเล็กทรอนิกส์และลงโทษผู้ยื่นข้อเสนอเป็นผู้ทำงาน ไม่ว่าจะเป็นผู้ยื่นข้อเสนอที่ได้รับการคัดเลือกหรือไม่ก็ตาม หากมีเหตุที่เชื่อถือได้ว่ายื่นข้อเสนอกระทำการโดยไม่สุจริต เช่น การเสนอเอกสารอันเป็นเท็จ หรือใช้ชื่อบุคคลธรรมดา หรือนิติบุคคลอื่นมาเสนอราคาแทน เป็นต้น

ในกรณีที่ผู้ยื่นข้อเสนอรายที่เสนอราคาต่ำสุด เสนอราคาต่ำจนคาดหมายได้ว่าไม่อาจดำเนินงานตามเอกสารประกวดราคาอิเล็กทรอนิกส์ได้ คณะกรรมการพิจารณาผลการประกวดราคาอิเล็กทรอนิกส์หรือเทศบาล จะให้ผู้ยื่นข้อเสนออื่นชี้แจงและแสดงหลักฐานที่ทำให้เชื่อได้ว่าผู้ยื่นข้อเสนอสามารถดำเนินงานตามเอกสารประกวดราคาอิเล็กทรอนิกส์ให้เสร็จสมบูรณ์ หากคำชี้แจงไม่เป็นที่รับฟังได้ เทศบาล มีสิทธิที่จะไม่รับข้อเสนอหรือไม่รับราคาของผู้ยื่นข้อเสนอรายนั้น ทั้งนี้ผู้ยื่นข้อเสนอดังกล่าวไม่มีสิทธิเรียกร้องค่าใช้จ่ายหรือค่าเสียหายใดๆ จากเทศบาล

๕.๗ ก่อนลงนามในสัญญา เทศบาล อาจประกาศยกเลิกการประกวดราคาอิเล็กทรอนิกส์ หากปรากฏว่ามีการกระทำที่เข้าลักษณะผู้ยื่นข้อเสนอที่ชนะการประกวดราคาหรือที่ได้รับการคัดเลือกมีผลประโยชน์ร่วมกัน หรือมีส่วนได้เสียกับผู้ยื่นข้อเสนอรายอื่น หรือขัดขวางการแข่งขันอย่างเป็นธรรม หรือสมยอมกันกับผู้ยื่นข้อเสนอรายอื่น หรือเจ้าหน้าที่ในการเสนอราคา หรือสื่อว่ากระทำการทุจริตอื่นใดในการเสนอราคา

๖. การทำสัญญาจ้างก่อสร้าง

ผู้ชนะการประกวดราคาอิเล็กทรอนิกส์จะต้องทำสัญญาจ้างตามแบบสัญญา ดังระบุในข้อ ๑.๓ หรือทำข้อตกลงเป็นหนังสือกับเทศบาล ภายใน ๗ วัน นับถัดจากวันที่ได้รับแจ้ง และจะต้องวางหลักประกันสัญญาเป็นจำนวนเงินเท่ากับร้อยละ ๕ ของราคาค่าจ้างที่ประกวดราคาอิเล็กทรอนิกส์ ให้เทศบาล ยึดถือไว้ในขณะทำสัญญาโดยใช้หลักประกันอย่างหนึ่งอย่างใด ดังต่อไปนี้

๖.๑ เงินสด

๖.๒ เช็คหรือตราพท์ที่ธนาคารเซ็นสั่งจ่าย ซึ่งเป็นเช็คหรือตราพท์ลงวันที่ที่ใช้เช็คหรือตราพท์นั้น ชำระต่อเจ้าหน้าที่ในวันทำสัญญา หรือก่อนวันนั้นไม่เกิน ๓ วันทำการ

๖.๓ หนังสือค้ำประกันของธนาคารภายในประเทศ ตามตัวอย่างที่คณะกรรมการนโยบายกำหนด ดังระบุในข้อ ๑.๔ (๒) หรือจะเป็นหนังสือค้ำประกันอิเล็กทรอนิกส์ตามวิธีการที่กรมบัญชีกลางกำหนด

๖.๔ หนังสือค้ำประกันของบริษัทเงินทุน หรือบริษัทเงินทุนหลักทรัพย์ที่ได้รับอนุญาตให้ประกอบกิจการเงินทุนเพื่อการพาณิชย์และประกอบธุรกิจค้ำประกันตามประกาศของธนาคารแห่งประเทศไทย ตามรายชื่อบริษัทเงินทุนที่ธนาคารแห่งประเทศไทยแจ้งเวียนให้ทราบ โดยอนุโลมให้ใช้ตามตัวอย่างหนังสือค้ำประกันของธนาคารที่คณะกรรมการนโยบายกำหนด ดังระบุในข้อ ๑.๔ (๒)

๖.๕ พันธบัตรรัฐบาลไทย

หลักประกันนี้จะคืนให้ โดยไม่มีดอกเบี้ยภายใน ๑๕ วันนับถัดจากวันที่ผู้ชนะการประกวดราคาอิเล็กทรอนิกส์ (ผู้รับจ้าง) พ้นจากข้อผูกพันตามสัญญาจ้างแล้ว

๗. ค่าจ้างและการจ่ายเงิน

เทศบาลจะจ่ายค่าจ้างซึ่งได้รวมภาษีมูลค่าเพิ่ม ตลอดจนภาษีอื่น ๆ และค่าใช้จ่ายทั้งปวงแล้ว โดยถือราคาเหมารวมเป็นเกณฑ์ และกำหนดการจ่ายเงินเป็น จำนวน ๒ งวด ดังนี้

งวดที่ ๑ เป็นจำนวนเงินในอัตราร้อยละ ๔๐ ของค่าจ้าง เมื่อผู้รับจ้างได้ปฏิบัติงาน ดำเนินการตอกเสาเข็มไมโครไพล์ทั้งหมด ก่อสร้างฐานราคาเสาตอม่อ เสาเหล็ก WF ไรต์แฟลนจ์ ติดตั้งโครง TRUSS ทั้งหมด แล้วเสร็จตามแบบแปลน ให้แล้วเสร็จภายใน ๖๐ วัน

งวดสุดท้าย เป็นจำนวนเงินในอัตราร้อยละ ๖๐ ของค่าจ้าง เมื่อผู้รับจ้างได้ปฏิบัติงานทั้งหมด ให้แล้วเสร็จเรียบร้อยตามสัญญาหรือข้อตกลงจ้างเป็นหนังสือ รวมทั้งทำสถานที่ก่อสร้างให้สะอาดเรียบร้อย

๘. อัตราค่าปรับ

ค่าปรับตามสัญญาจ้างแนบท้ายเอกสารประกวดราคาอิเล็กทรอนิกส์นี้ หรือข้อตกลงจ้างเป็นหนังสือจะกำหนด ดังนี้

๘.๑ กรณีที่ผู้รับจ้างนำงานที่รับจ้างไปจ้างช่วงให้ผู้อื่นทำอีกทอดหนึ่งโดยไม่ได้รับอนุญาตจากเทศบาล จะกำหนดค่าปรับสำหรับการฝ่าฝืนดังกล่าวเป็นจำนวนร้อยละ ๑๐.๐๐ ของวงเงินของงานจ้างช่วงนั้น

๘.๒ กรณีที่ผู้รับจ้างปฏิบัติผิดสัญญาจ้างก่อสร้าง นอกเหนือจากข้อ ๘.๑ จะกำหนดค่าปรับเป็นรายวันเป็นจำนวนเงินตายตัวในอัตราร้อยละ ๐.๑๐ ของราคางานจ้าง

๙. การรับประกันความชำรุดบกพร่อง

ผู้ชนะการประกวดราคาอิเล็กทรอนิกส์ซึ่งได้ทำสัญญาจ้าง ตามแบบ ดังระบุในข้อ ๑.๓ หรือข้อตกลงจ้างเป็นหนังสือแล้วแต่กรณี จะต้องรับประกันความชำรุดบกพร่องของงานจ้างที่เกิดขึ้นภายในระยะเวลาไม่น้อยกว่า ๒ ปี นับถัดจากวันที่เทศบาลได้รับมอบงาน โดยต้องบริหารจัดการซ่อมแซมแก้ไขให้ใช้งานได้ดังเดิมภายใน ๑๕ วัน นับถัดจากวันที่ได้รับแจ้งความชำรุดบกพร่อง

๑๐. ข้อสงวนสิทธิในการยื่นข้อเสนอและอื่น ๆ

๑๐.๑ เงินค่าจ้างสำหรับงานจ้างครั้งนี้ ได้มาจากเงินงบประมาณประจำปี พ.ศ. ๒๕๖๓ การลงนามในสัญญาจะกระทำต่อเมื่อ เทศบาลได้รับอนุมัติเงินค่าก่อสร้างจากเงินงบประมาณรายจ่ายประจำปี พ.ศ. ๒๕๖๓ (จ่ายขาดเงินสะสม)

๑๐.๒ เมื่อเทศบาลได้คัดเลือกผู้ยื่นข้อเสนอรายใดให้เป็นผู้รับจ้าง และได้ตกลงจ้างตามการประกวดราคาอิเล็กทรอนิกส์แล้ว ถ้าผู้รับจ้างจะต้องส่งหรือนำสิ่งของมาเพื่องานจ้างดังกล่าวเข้ามาจากต่างประเทศ และของนั้นต้องนำเข้ามาโดยทางเรือในเส้นทางที่มีเรือไทยเดินอยู่ และสามารถให้บริการรับขนได้ตามที่รัฐมนตรีว่าการกระทรวงคมนาคมประกาศกำหนด ผู้ยื่นข้อเสนอซึ่งเป็นผู้รับจ้างจะต้องปฏิบัติตามกฎหมายว่าด้วยการส่งเสริมการพาณิชย์ ดังนี้

(๑) แจ้งการส่งหรือนำสิ่งของดังกล่าวเข้ามาจากต่างประเทศต่อกรมเจ้าท่า ภายใน ๗ วัน นับตั้งแต่วันที่ผู้รับจ้างส่งหรือซื้อของจากต่างประเทศ เว้นแต่เป็นของที่รัฐมนตรีว่าการกระทรวงคมนาคมประกาศยกเว้นให้บรรทุกโดยเรืออื่นได้

(๒) จัดการให้สิ่งของดังกล่าวบรรทุกโดยเรือไทย หรือเรือที่มีสิทธิเช่นเดียวกับเรือไทย จากต่างประเทศมายังประเทศไทย เว้นแต่จะได้รับอนุญาตจากกรมเจ้าท่า ให้บรรทุกสิ่งของนั้น โดยเรืออื่นที่มีใช้เรือไทย ซึ่งจะต้องได้รับอนุญาตเช่นนั้นก่อนบรรทุกของลงเรืออื่น หรือเป็นของที่รัฐมนตรีว่าการกระทรวงคมนาคมประกาศยกเว้นให้บรรทุกโดยเรืออื่น

(๓) ในกรณีที่มิปฏิบัติตาม (๑) หรือ (๒) ผู้รับจ้างจะต้องรับผิดชอบตามกฎหมายว่าด้วยการส่งเสริมการพาณิชย์

๑๐.๓ ผู้ยื่นข้อเสนอซึ่งเทศบาลได้คัดเลือกแล้ว ไม่ไปทำสัญญาหรือข้อตกลงจ้างเป็นหนังสือภายในเวลาที่กำหนดดังระบุไว้ในข้อ ๗ เทศบาลจะริบหลักประกันการยื่นข้อเสนอ หรือเรียกธำนาจจากผู้ยื่นข้อเสนอ ค่าประกัน การยื่นข้อเสนอทันที และอาจพิจารณาเรียกธำนาจให้ชดใช้ความเสียหายอื่น (ถ้ามี) รวมทั้งจะพิจารณาให้เป็นผู้ทำงาน ตามระเบียบกระทรวงการคลังว่าด้วยการจัดซื้อจัดจ้างและการบริหารพัสดุภาครัฐ

๑๐.๔ เทศบาลสงวนสิทธิ์ที่จะแก้ไขเพิ่มเติมเงื่อนไข หรือข้อกำหนดในแบบสัญญาหรือข้อตกลงจ้างเป็นหนังสือให้เป็นไปตามความเห็นของสำนักงานอัยการสูงสุด (ถ้ามี)

๑๐.๕ ในกรณีที่เอกสารแนบท้ายเอกสารประกวดราคาอิเล็กทรอนิกส์ มีความขัดหรือแย้งกัน ผู้ยื่นข้อเสนอจะต้องปฏิบัติตามคำวินิจฉัยของเทศบาล คำวินิจฉัยดังกล่าวให้ถือเป็นที่สุด และผู้ยื่นข้อเสนอไม่มีสิทธิเรียกร้องค่าใช้จ่ายใดๆ เพิ่มเติม

๑๐.๖ เทศบาล อาจประกาศยกเลิกการจัดจ้างในกรณีต่อไปนี้ได้ โดยที่ผู้ยื่นข้อเสนอจะเรียกร้องค่าเสียหายใดๆ จากเทศบาลไม่ได้

(๑) เทศบาลไม่ได้รับการจัดสรรเงินที่จะใช้ในการจัดจ้างหรือได้รับจัดสรรแต่ไม่เพียงพอที่จะทำการจัดจ้างครั้งนี้ต่อไป

(๒) มีการกระทำที่เข้าลักษณะผู้ยื่นข้อเสนอที่ชนะการจัดจ้างหรือที่ได้รับการคัดเลือก มีผลประโยชน์ร่วมกัน หรือมีส่วนได้เสียกับผู้ยื่นข้อเสนอรายอื่น หรือขัดขวางการแข่งขันอย่างเป็นธรรมหรือสมยอมกันกับผู้ยื่นข้อเสนอรายอื่น หรือเจ้าหน้าที่ในการเสนอราคา หรือสื่อว่ากระทำการทุจริตอื่นใดในการเสนอราคา

(๓) การทำการจัดจ้างครั้งนี้ต่อไปอาจก่อให้เกิดความเสียหายแก่เทศบาล หรือกระทบต่อประโยชน์สาธารณะ

(๔) กรณีอื่นในทำนองเดียวกับ (๑) (๒) หรือ (๓) ตามที่กำหนดในกฎกระทรวงซึ่งออกตามความในกฎหมายว่าด้วยการจัดซื้อจัดจ้างและการบริหารพัสดุภาครัฐ

๑๑. การปรับราคาค่างานก่อสร้าง

การปรับราคาค่างานก่อสร้างตามสูตรการปรับราคาดังระบุในข้อ ๑.๕ จะนำมาใช้ในกรณีที่ค่าจ้างก่อสร้างลดลงหรือเพิ่มขึ้น โดยวิธีการต่อไปนี้

ตามเงื่อนไข หลักเกณฑ์ สูตรและวิธีคำนวณที่ใช้กับสัญญาแบบปรับราคาได้ตามมติคณะรัฐมนตรี เมื่อวันที่ ๒๒ สิงหาคม ๒๕๓๒ เรื่อง การพิจารณาช่วยเหลือผู้ประกอบการอาชีพงานก่อสร้าง ตามหนังสือสำนักเลขาธิการคณะรัฐมนตรี ที่ นร ๐๒๐๓/ว ๑๐๙ ลงวันที่ ๒๔ สิงหาคม ๒๕๓๒

สูตรการปรับราคา (สูตรค่า K) จะต้องคงที่ที่ระดับที่กำหนดไว้ในวันแล้วเสร็จตามที่กำหนดไว้ในสัญญา หรือภายในระยะเวลาที่เทศบาลได้ขยายออกไป โดยจะใช้สูตรของทางราชการที่ได้ระบุไว้ในข้อ ๑.๕

๑๒. มาตรฐานฝีมือช่าง

เมื่อเทศบาลได้คัดเลือกผู้ยื่นข้อเสนอรายใดให้เป็นผู้รับจ้างและได้ตกลงจ้างก่อสร้างตามประกาศนี้แล้ว ผู้ยื่นข้อเสนอจะต้องตกลงว่าในการปฏิบัติงานก่อสร้างดังกล่าว ผู้เสนอราคาจะต้องมีผู้ควบคุมงานที่ได้รับใบประกอบวิชาชีพวิศวกรรมควบคุม สาขาวิศวกรรมโยธา ไม่ต่ำกว่าระดับภาคีวิศวกร พร้อมแนบหนังสือรับรองการควบคุมงาน และสำเนาใบอนุญาตประกอบวิชาชีพวิศวกรรมควบคุม ในอัตราไม่ต่ำกว่าร้อยละ ๑๐ ของแต่ละสาขาช่างแต่ละจะต้องมีจำนวนช่าง อย่างน้อย ๑ คน ในแต่ละสาขาช่าง ดังต่อไปนี้

๑๒.๑ ในสาขาวิศวกรรมโยธา ไม่ต่ำกว่าระดับภาคีวิศวกร จำนวน ๑ คน

๑๓. การปฏิบัติตามกฎหมายและระเบียบ

ในระหว่างระยะเวลาการก่อสร้าง ผู้ยื่นข้อเสนอที่ได้รับการคัดเลือกให้เป็นผู้รับจ้างต้องปฏิบัติตามหลักเกณฑ์ที่กฎหมายและระเบียบได้กำหนดไว้โดยเคร่งครัด

๑๔. การประเมินผลการปฏิบัติงานของผู้ประกอบการ

เทศบาล สามารถนำผลการปฏิบัติงานแล้วเสร็จตามสัญญาของผู้ยื่นข้อเสนอที่ได้รับการคัดเลือกให้เป็นผู้รับจ้างเพื่อนำมาประเมินผลการปฏิบัติงานของผู้ประกอบการ

ทั้งนี้ หากผู้ยื่นข้อเสนอที่ได้รับการคัดเลือกไม่ผ่านเกณฑ์ที่กำหนดจะถูกระงับการยื่นข้อเสนอหรือทำสัญญากับเทศบาล ไว้ชั่วคราว



โครงการก่อสร้างหลังคาคลุมลานหน้าอาคาร

ศูนย์การเรียนรู้เทศบาลเมืองปทุมธานี



สำนักงานคณะกรรมการการอุดมศึกษา

แสดงแบบ

โครงการก่อสร้างอาคารเรียน

โรงเรียนเตรียมอุดมศึกษา

จังหวัดปทุมธานี

ชื่อแบบ

โรงเรียนเตรียมอุดมศึกษา

(แบบที่ ๑๕๙/๒๕๖๑)

ผู้รับจ้าง

บริษัท สยามคอนกรีต จำกัด

ชื่อวง

โรงเรียนเตรียมอุดมศึกษา

ตรา

(ประทับวัน เดือน ปี)

วันที่

๒๕๖๑

(ในนาม)

โรงเรียนเตรียมอุดมศึกษา

ชื่อโครงการ

โรงเรียนเตรียมอุดมศึกษา

ชื่อสถานที่

โรงเรียนเตรียมอุดมศึกษา

(เลขที่ ๑๕๙/๒๕๖๑)

ผู้รับจ้าง

บริษัท สยามคอนกรีต จำกัด

ชื่อแบบ

โรงเรียนเตรียมอุดมศึกษา

(แบบที่ ๑๕๙/๒๕๖๑)

ผู้รับจ้าง

บริษัท สยามคอนกรีต จำกัด

ชื่อวง

โรงเรียนเตรียมอุดมศึกษา

วันที่

๒๕๖๑

(ในนาม)

โรงเรียนเตรียมอุดมศึกษา

ชื่อโครงการ

โรงเรียนเตรียมอุดมศึกษา

ชื่อสถานที่

โรงเรียนเตรียมอุดมศึกษา

(เลขที่ ๑๕๙/๒๕๖๑)

ผู้รับจ้าง

บริษัท สยามคอนกรีต จำกัด

ชื่อแบบ

โรงเรียนเตรียมอุดมศึกษา

(แบบที่ ๑๕๙/๒๕๖๑)

ผู้รับจ้าง

บริษัท สยามคอนกรีต จำกัด

โครงการก่อสร้างหลังคาคลุมลานหน้าอาคารศูนย์การเรียนรู้เทศบาลเมืองปทุมธานี

สถานที่ก่อสร้าง

บริเวณ โรงเรียนเทศบาลเมืองปทุมธานี ตำบลบางปรอก อำเภอเมือง จังหวัดปทุมธานี

ขอบเขตงานก่อสร้าง

1. ก่อสร้างหลังคาคลุมลานหน้าอาคารศูนย์การเรียนรู้ กว้าง 15.00 ม. ยาว 25.00 ม. พร้อมเดินสภาพวิศวกรรมให้เหมือนเดิม

2. ติดตั้งรางน้ำฝนสีกะสี ขนาด 5" ยาว 15.00 ม. บริเวณอาคารศูนย์การเรียนรู้

3. ขุดล้อมต้นไม้ จำนวน 5 ต้น นำไปปลูกตามพื้นที่เทศบาลเมืองปทุมธานีกำหนด

รายละเอียดตามแบบแปลนเทศบาลเมืองปทุมธานีกำหนด

รายละเอียดงบประมาณ

1. ผู้ควบคุมงานและผู้รับจ้างต้องตรวจสอบแบบแปลนก่อสร้าง หากมีปัญหา ให้แจ้งคณะกรรมการตรวจสอบ
2. ถ้ามีเหตุอันจำเป็นในการเปลี่ยนแปลงค่าเผื่อในการก่อสร้าง ให้มีความสะดวกเหมาะสมของภูมิประเทศโดยให้อยู่ในดุลยพินิจของผู้ควบคุมงานและคณะกรรมการตรวจสอบการจ้างพิจารณา เพื่อคำนึงถึงความเหมาะสมที่สุดต่อไป
3. ในการก่อสร้าง จะยึดถือแบบแปลนรายการก่อสร้างในแบบเป็นหลัก โดยไม่ต้องทำสัญญาจ้าง ในกรณีที่ไม่สามารถก่อสร้างได้โดยมีเงื่อนไขครบถ้วนแบบหรือสัญญาจ้าง ผู้จ้างของสงวนสิทธิ์ในการที่เงินค่าจ้างตามที่กำหนดโดยพิจารณาในสัญญาจ้างประกอบ ผู้ควบคุมงานต้องตรวจสอบปริมาณวัสดุในสัญญาจ้างว่าถูกต้องตามการก่อสร้างจริง ทั้งนี้ต้องไม่ต่ำกว่าค่าเฉลี่ยประมาณ 10% ของปริมาณวัสดุที่ระบุไว้ในสัญญาจ้าง และต้องไม่เกินกว่าปริมาณที่กำหนดไว้
4. งานก่อสร้าง อาจเปลี่ยนแปลงได้เพื่อให้เหมาะสมกับสภาพพื้นที่และถูกต้องตามหลักวิศวกรรม ทั้งนี้ปริมาณงานไม่น้อยกว่าปริมาณที่อยู่ในดุลยพินิจของเจ้าผู้ควบคุมงานและคณะกรรมการตรวจสอบการจ้าง
5. กรณีงานเปลี่ยนแปลงหรือสร้างเสริม เช่น วัสดุที่เปลี่ยนไปอาจเพิ่ม ๓ สถานที่ใช้ควบคุมงานหรือคณะกรรมการจ้างกำหนด
6. หากแบบแปลนและรายการก่อสร้าง โดยมีข้อขัดแย้งกัน หรือมีปัญหายุ่งยากต่าง ๆ ไม่สามารถทำได้ ผู้จ้างของสงวนสิทธิ์ในการแก้ไขปรับปรุงแบบแปลนทั้งหมด ทั้งนี้ให้ยึดถือความมั่นคงแข็งแรง ความสะดวกปลอดภัย ทั้งนี้ต้องไม่ไร้สาระการเสียประโยชน์
7. กรณีเกิดปัญหาการก่อสร้าง ให้คณะกรรมการจ้างยังคงต้องปฏิบัติตามข้อกำหนดที่ข้อ 28 วัน ก่อสร้าง ไม่เกินกว่า 240 KSC.
8. กรณีผู้รับจ้างดำเนินการก่อสร้าง และเป็นเหตุให้พื้นที่เดิมหรือสิ่งอื่นใดที่มีอยู่เดิมเกิดความเสียหาย ผู้รับจ้างต้องทำการซ่อมแซมกลับคืนสภาพเดิม
9. เมื่องานก่อสร้างแล้วเสร็จ ให้ผู้รับจ้างทำความสะอาดสถานที่ก่อสร้าง ให้เรียบร้อย ก่อนจะดำเนินการส่งมอบงาน



แผนที่สังเขป

NTS.

55/2562

หน้าที่ 1 จำนวน 22



สำนักงานทรัพยากรธรรมชาติและสิ่งแวดล้อม

(ประเทศไทย)

โครงการอนุรักษ์พันธุกรรมหายากและ
ชนิดพันธุ์พืชหายากและอนุรักษ์พันธุกรรม

ชื่อแผน

พ.ร.บ. ๒๕๖๓
(ฉบับแก้ไขเพิ่มเติม)
ผู้ว่าราชการจังหวัด

ตำแหน่ง

(ตำแหน่งที่ว่าง)
ผู้ว่าราชการจังหวัด

วันที่

(วันที่รับทราบ)
นายสมชาย ใจดี

วันที่

(วันที่รับทราบ)
นายสมชาย ใจดี

ตำแหน่ง

(นายสมชาย ใจดี)
ผู้ว่าราชการจังหวัด

อนุมัติ

(นายสมชาย ใจดี)
ผู้ว่าราชการจังหวัด

ใช้บังคับตั้งแต่วันที่
รับทราบ

แผนเลขที่

55/2562

แผ่นที่

3

จำนวน

22

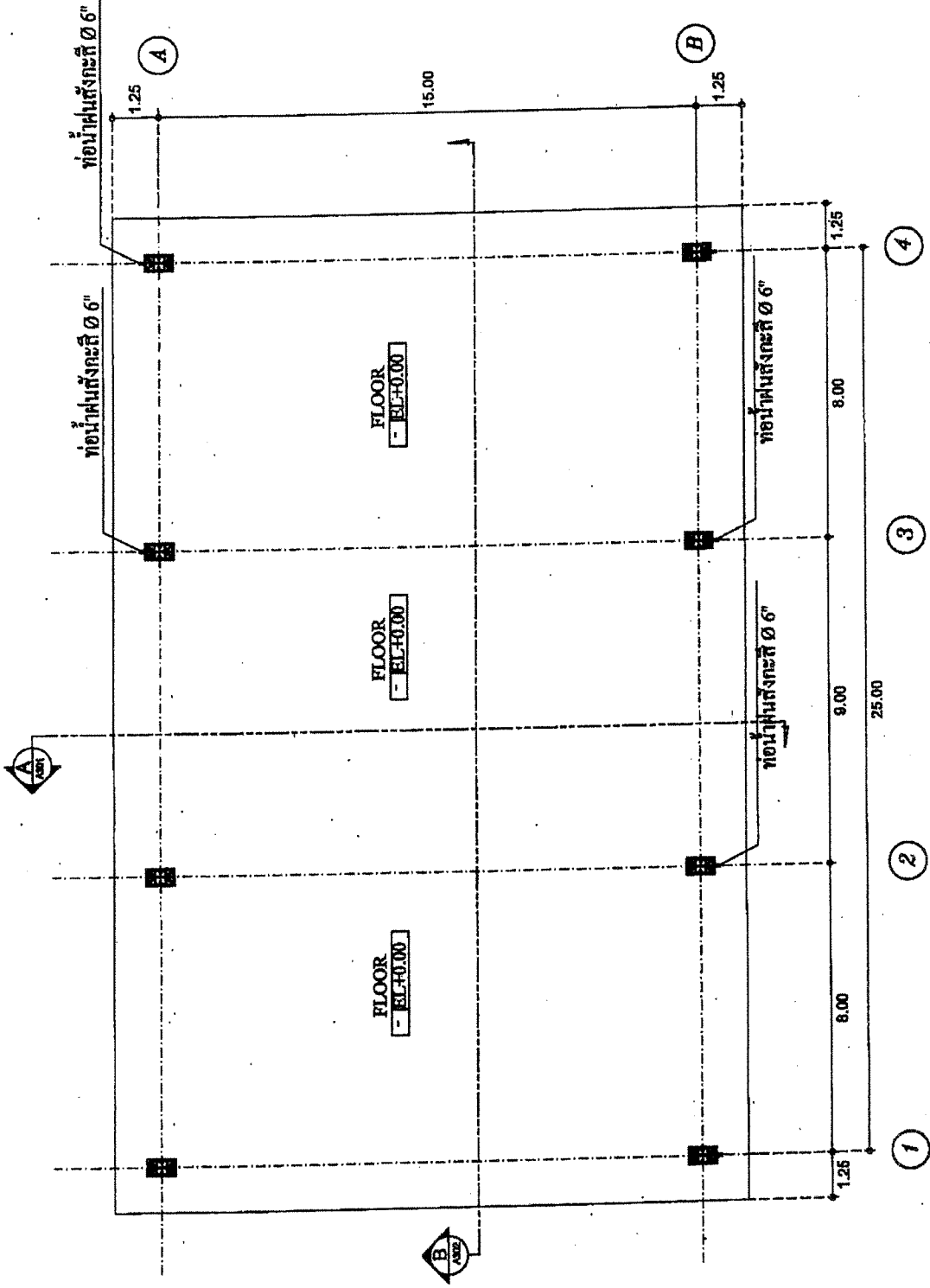

GROUND FLOOR PLAN

Scale 1 : 125



สำนักงานสถาปัตย์โยธา

เขตกรุงเทพมหานคร

กรมส่งเสริมการค้าระหว่างประเทศ
ศูนย์ส่งเสริมการค้าระหว่างประเทศ

ชื่อแผน
พ.ร.บ.

(นายวิชาญ ทรัพย์)
ผู้อำนวยการ

ตำแหน่ง
(นายวิชาญ ทรัพย์)
ผู้อำนวยการ

ชื่อ
(นายวิชาญ ทรัพย์)
ผู้อำนวยการ

ตำแหน่ง
(นายวิชาญ ทรัพย์)
ผู้อำนวยการ

ชื่อ
(นายวิชาญ ทรัพย์)
ผู้อำนวยการ

ตำแหน่ง
(นายวิชาญ ทรัพย์)
ผู้อำนวยการ

ชื่อ
(นายวิชาญ ทรัพย์)
ผู้อำนวยการ

ตำแหน่ง
(นายวิชาญ ทรัพย์)
ผู้อำนวยการ

ชื่อ
(นายวิชาญ ทรัพย์)
ผู้อำนวยการ

ตำแหน่ง
(นายวิชาญ ทรัพย์)
ผู้อำนวยการ

ชื่อ
(นายวิชาญ ทรัพย์)
ผู้อำนวยการ

ตำแหน่ง
(นายวิชาญ ทรัพย์)
ผู้อำนวยการ

ชื่อ
(นายวิชาญ ทรัพย์)
ผู้อำนวยการ

ตำแหน่ง
(นายวิชาญ ทรัพย์)
ผู้อำนวยการ

ชื่อ
(นายวิชาญ ทรัพย์)
ผู้อำนวยการ

ตำแหน่ง
(นายวิชาญ ทรัพย์)
ผู้อำนวยการ

ชื่อ
(นายวิชาญ ทรัพย์)
ผู้อำนวยการ

ตำแหน่ง
(นายวิชาญ ทรัพย์)
ผู้อำนวยการ

ชื่อ
(นายวิชาญ ทรัพย์)
ผู้อำนวยการ

ตำแหน่ง
(นายวิชาญ ทรัพย์)
ผู้อำนวยการ

ชื่อ
(นายวิชาญ ทรัพย์)
ผู้อำนวยการ

ตำแหน่ง
(นายวิชาญ ทรัพย์)
ผู้อำนวยการ

ชื่อ
(นายวิชาญ ทรัพย์)
ผู้อำนวยการ

ตำแหน่ง
(นายวิชาญ ทรัพย์)
ผู้อำนวยการ

ชื่อ
(นายวิชาญ ทรัพย์)
ผู้อำนวยการ

ตำแหน่ง
(นายวิชาญ ทรัพย์)
ผู้อำนวยการ

ชื่อ
(นายวิชาญ ทรัพย์)
ผู้อำนวยการ

ตำแหน่ง
(นายวิชาญ ทรัพย์)
ผู้อำนวยการ

ชื่อ
(นายวิชาญ ทรัพย์)
ผู้อำนวยการ

ตำแหน่ง
(นายวิชาญ ทรัพย์)
ผู้อำนวยการ

ชื่อ
(นายวิชาญ ทรัพย์)
ผู้อำนวยการ

ตำแหน่ง
(นายวิชาญ ทรัพย์)
ผู้อำนวยการ

ชื่อ
(นายวิชาญ ทรัพย์)
ผู้อำนวยการ

ตำแหน่ง
(นายวิชาญ ทรัพย์)
ผู้อำนวยการ

หลังคาเหล็ก ใส ใช้โครงสรางเป็ ลอนวี 610 ความหนาเหล็ก 0.80 mm. เกรดเหล็ก High Tensile G550 ขึ้นคัลยกับสนิม AZ150 ผิวบนหลังคาเป็ ALUZINC

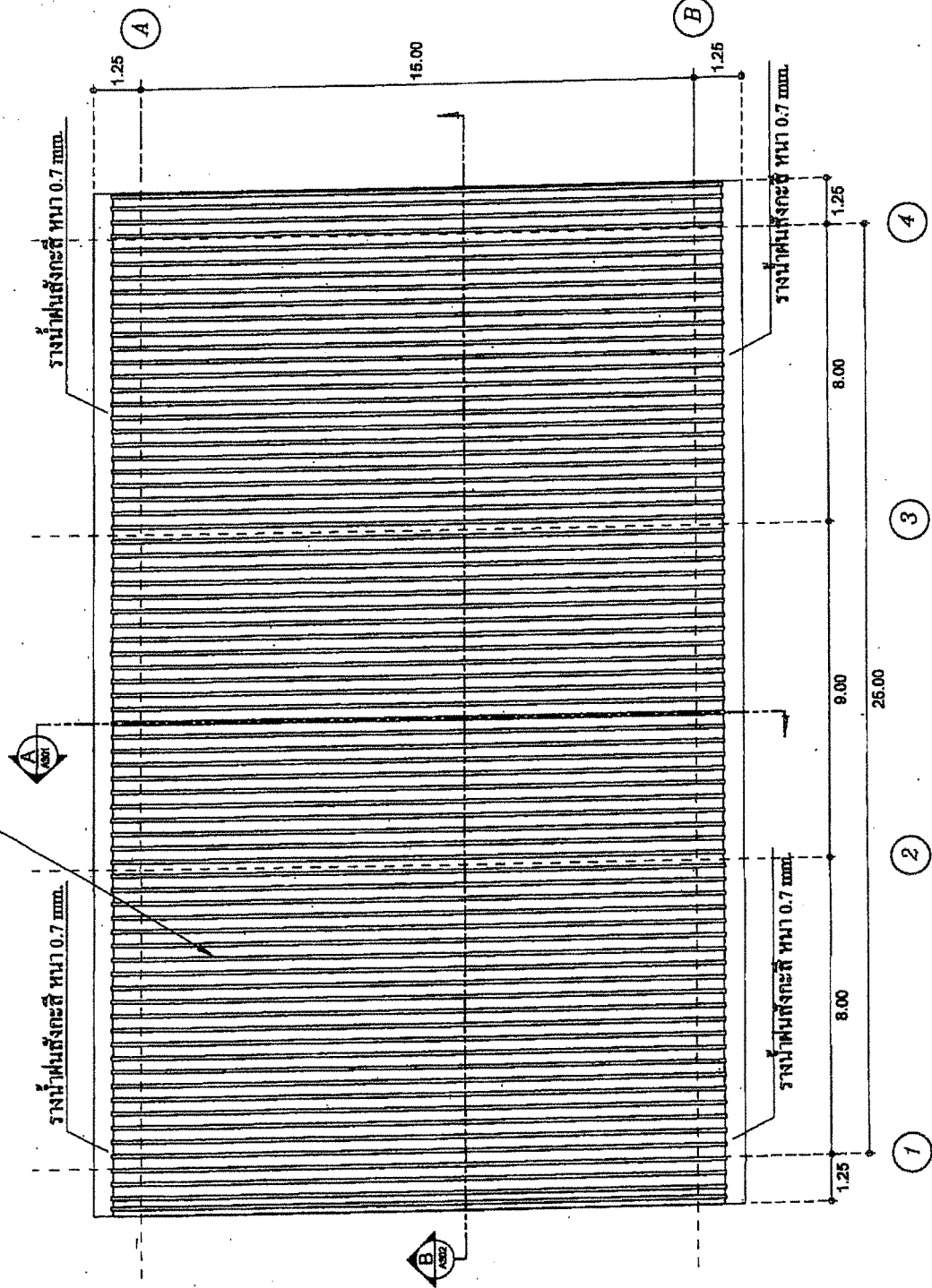

ROOF PLAN

Scale 1 : 125

แผ่นที่

A ๗๗

จำนวน



สำนักงานคณะกรรมการผังเมือง

กรุงเทพมหานคร

โครงการก่อสร้างอาคารพาณิชย์และ
ศูนย์การค้าในเขตกรุงเทพมหานคร

ชื่อถนน

พ.ร.๑๓๐๑

(เขตราชเทวี เขต) ผู้ว่าราชการเมือง

สำเนา

(เพื่อใช้ในการพิจารณา) (เพื่อใช้ในการพิจารณา)

๓๖๖๖

(นายวิชาญ วิชาญกิจ)

๓๖๖๖

(นางสาวศิริ วิชาญกิจ)

๓๖๖๖

(นางสาวศิริ วิชาญกิจ)

๓๖๖๖

๓๖๖๖

๓๖๖๖

๓๖๖๖

๓๖๖๖

๓๖๖๖

๓๖๖๖

๓๖๖๖

๓๖๖๖

๓๖๖๖

๓๖๖๖

๓๖๖๖

๓๖๖๖

๓๖๖๖

๓๖๖๖

๓๖๖๖

๓๖๖๖

๓๖๖๖

๓๖๖๖

๓๖๖๖

๓๖๖๖

แนวอาคารศูนย์การค้าเรียนรู้อยู่
หลังคาเหล็กโค้งใช้โครงสร้างเป ลอนวี 610 ความหนาเหล็ก 0.80 mm. เกรดเหล็ก
High Tensile G550 ชั้นเคลือบกันสนิม AZ150 ผิวบานหลังคา สี ALUZINC

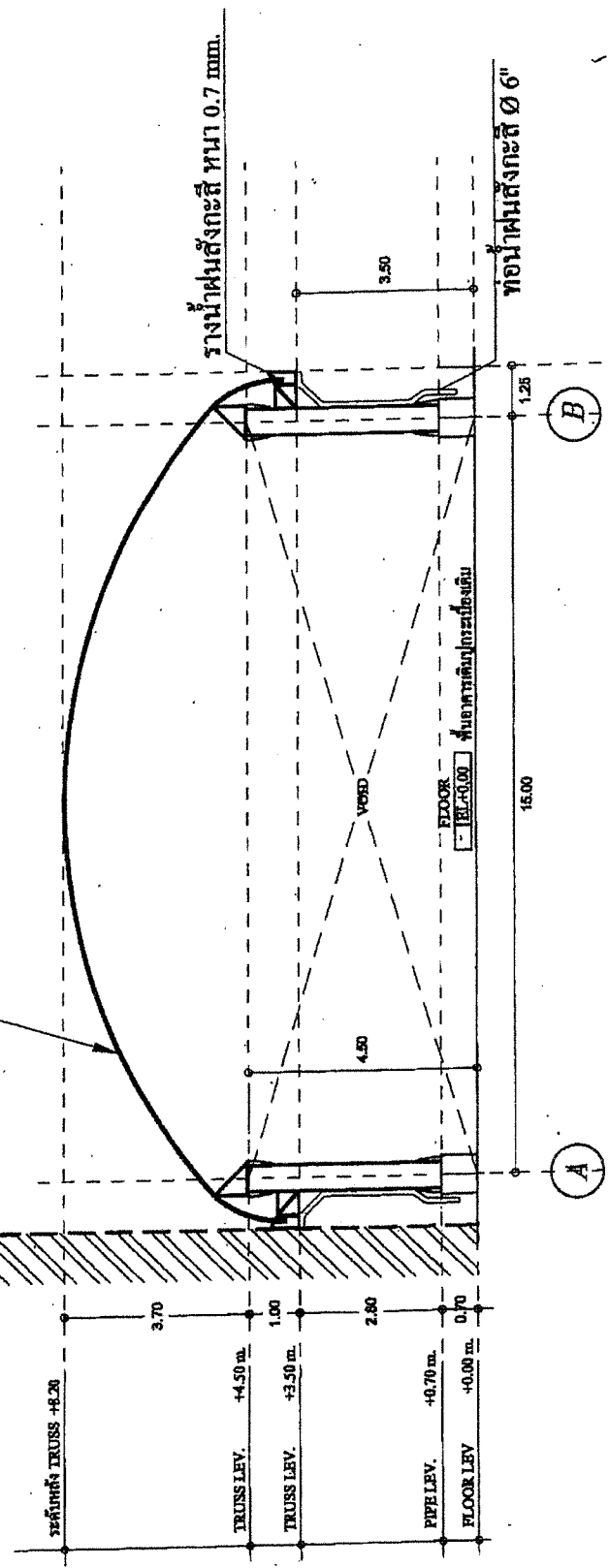

ELEVATION 1

Scale 1 : 100

หน้าที่ 5 ๖๖



สำนักงานควบคุมอาคารกรุงเทพมหานคร

เขตคลองเตย

กองช่างควบคุมอาคาร
ชุดช่างควบคุมอาคาร

เขียนแบบ

จ.รังสิตจ.จ

(นายรังสิต แซ่ม)

ผู้ควบคุมแบบ

ช่างรับ

(นายรังสิต แซ่ม)

ผู้ควบคุมแบบ

ผู้ควบคุมแบบ

ผู้ควบคุมแบบ

ตรวจ

(นายรังสิต แซ่ม)

ผู้ควบคุมแบบ

ผู้ควบคุมแบบ

ผู้ควบคุมแบบ

ผู้ควบคุมแบบ

ผู้ควบคุมแบบ

ผู้ควบคุมแบบ

ผู้ควบคุมแบบ

ผู้ควบคุมแบบ

ผู้ควบคุมแบบ

ผู้ควบคุมแบบ

ผู้ควบคุมแบบ

ผู้ควบคุมแบบ

ผู้ควบคุมแบบ

ผู้ควบคุมแบบ

ผู้ควบคุมแบบ

ผู้ควบคุมแบบ

ผู้ควบคุมแบบ

ผู้ควบคุมแบบ

ผู้ควบคุมแบบ

ผู้ควบคุมแบบ

ผู้ควบคุมแบบ

ผู้ควบคุมแบบ

ผู้ควบคุมแบบ

ผู้ควบคุมแบบ

ผู้ควบคุมแบบ

ผู้ควบคุมแบบ

ผู้ควบคุมแบบ

หลังคาเหล็กโค้งไร้โครงสร้างแป ลอนวี 610 ความหนาเหล็ก 0.80 มม. เกรดเหล็ก High Tensile G550 ชั้นเคลือบกันสนิม AZ150 ผิวบนหลังคา สี ALUZINC

แนวอาคารชั้นการริชนบุรี

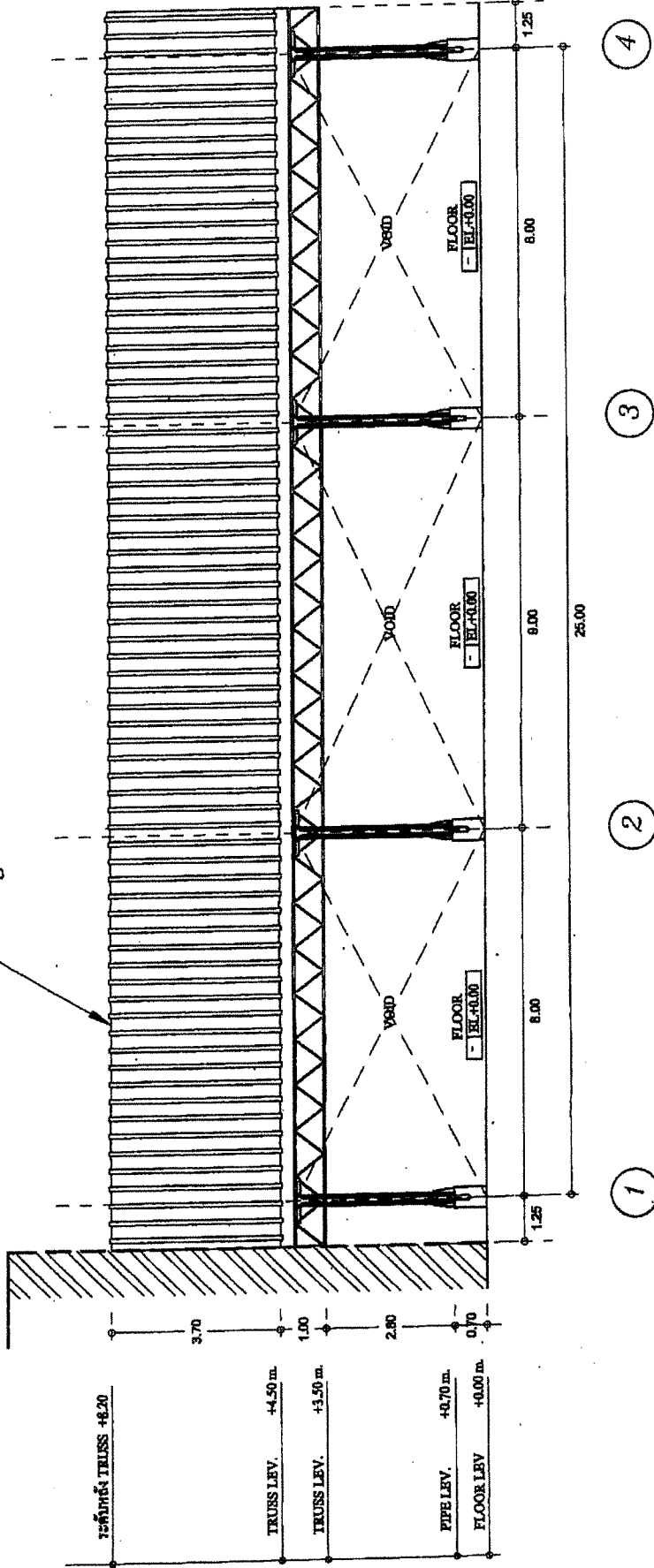

ELEVATION 2

Scale 1 : 100

แผ่นที่ 6

จำนวน ๖๖



สำนักงานคณะกรรมการผังเมือง

แสดงแบบ

โดยทางวิศวกรรับปรึกษาและออกแบบ
พื้นที่ก่อสร้างอาคาร

ชื่อถนน

พิกัด
(บนที่ดินที่ ๒๓๓)
ผู้ว่าราชการเมือง

สีพลา

(นายสุวิทย์ วัฒนวิทย์)
ผู้ว่าราชการเมือง

๓๖๖

(นายวิเศษ อ่วมเรือง)
นายช่างโยธา

๓๖๖

(นางสาวศรี งามไพบ)
ผู้ควบคุมก่อสร้าง

เห็นชอบ

(นายเชษฐ์ ทรัพย์)
ปลัดกองช่างโยธา

อนุมัติ

พ.๓.๓.
(นายสุวิทย์ วัฒนวิทย์)
รองนายกเทศมนตรี
นายกเทศมนตรีเมืองสุพรรณบุรี

นายช่าง

ให้พิมพ์ที่ออกเลขที่
ผู้ว่าราชการเมือง

แบบเลขที่

55/2562

แผ่นที่

7

จำนวน

22

หลังคาเหล็กโค้งไร้โครงสร้างแป้ ลอนวี 610 ความหนาเหล็ก 0.80 mm. เกรดเหล็ก
High Tensile G550 ชั้นเคลือบกันสนิม AZ150 คิวบิกตันก้า ที ALUZINC

แนวอาคารศูนย์การเรือนริ้ว

รายนามสินค้าโลหะสี หนา 0.7 mm.

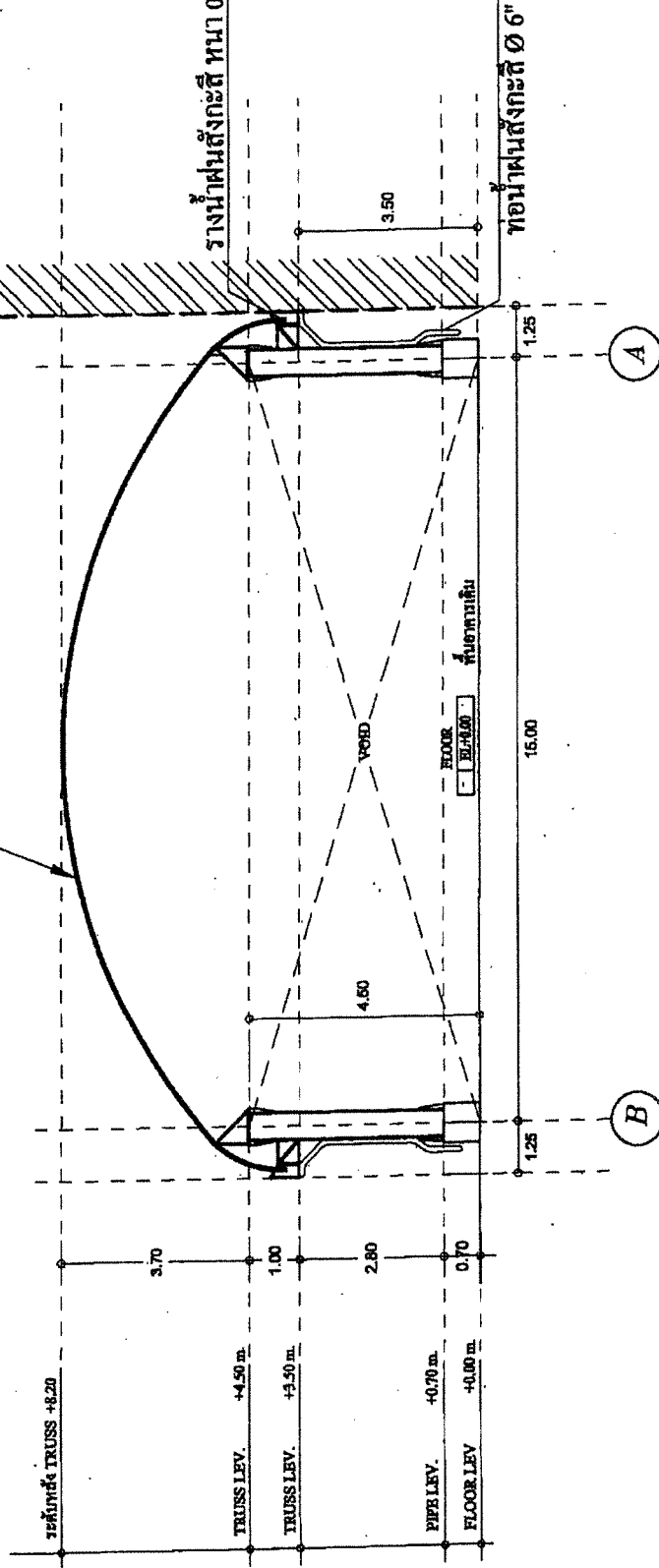

ELEVATION 3

Scale 1 : 100



สำนักงานกรมการช่างโยธา

เขตศูนย์
โยธาธิการและผังเมือง
ศูนย์วิจัยและพัฒนาโยธาธิการ

ชื่อแบบ
พ.ร.บ. ๕๖

จำนวน
(นายวิชาญศักดิ์ นพวิทย์)
ผู้ควบคุมแบบ
จำนวน
(นายวิชาญศักดิ์ นพวิทย์)
ผู้ควบคุมแบบ
จำนวน

๑๕๖๖
(นายวิชาญศักดิ์ นพวิทย์)
นายวิชาญศักดิ์ นพวิทย์

๑๕๖๖
(นายวิชาญศักดิ์ นพวิทย์)
นายวิชาญศักดิ์ นพวิทย์

๑๕๖๖
(นายวิชาญศักดิ์ นพวิทย์)
นายวิชาญศักดิ์ นพวิทย์

๑๕๖๖
(นายวิชาญศักดิ์ นพวิทย์)
นายวิชาญศักดิ์ นพวิทย์

๑๕๖๖
(นายวิชาญศักดิ์ นพวิทย์)
นายวิชาญศักดิ์ นพวิทย์

๑๕๖๖
(นายวิชาญศักดิ์ นพวิทย์)
นายวิชาญศักดิ์ นพวิทย์

๑๕๖๖
(นายวิชาญศักดิ์ นพวิทย์)
นายวิชาญศักดิ์ นพวิทย์

๑๕๖๖
(นายวิชาญศักดิ์ นพวิทย์)
นายวิชาญศักดิ์ นพวิทย์

๑๕๖๖
(นายวิชาญศักดิ์ นพวิทย์)
นายวิชาญศักดิ์ นพวิทย์

หลังคาเหล็กโค้ง ใช้โครงสร้างแป ลอนนัว 610 ความหนาเหล็ก 0.80 มม. เกรดเหล็ก High Tensile G550 ชั้นเคลือบกันสนิม AZ150 ผิวบนหลังคา สี ALUZINC

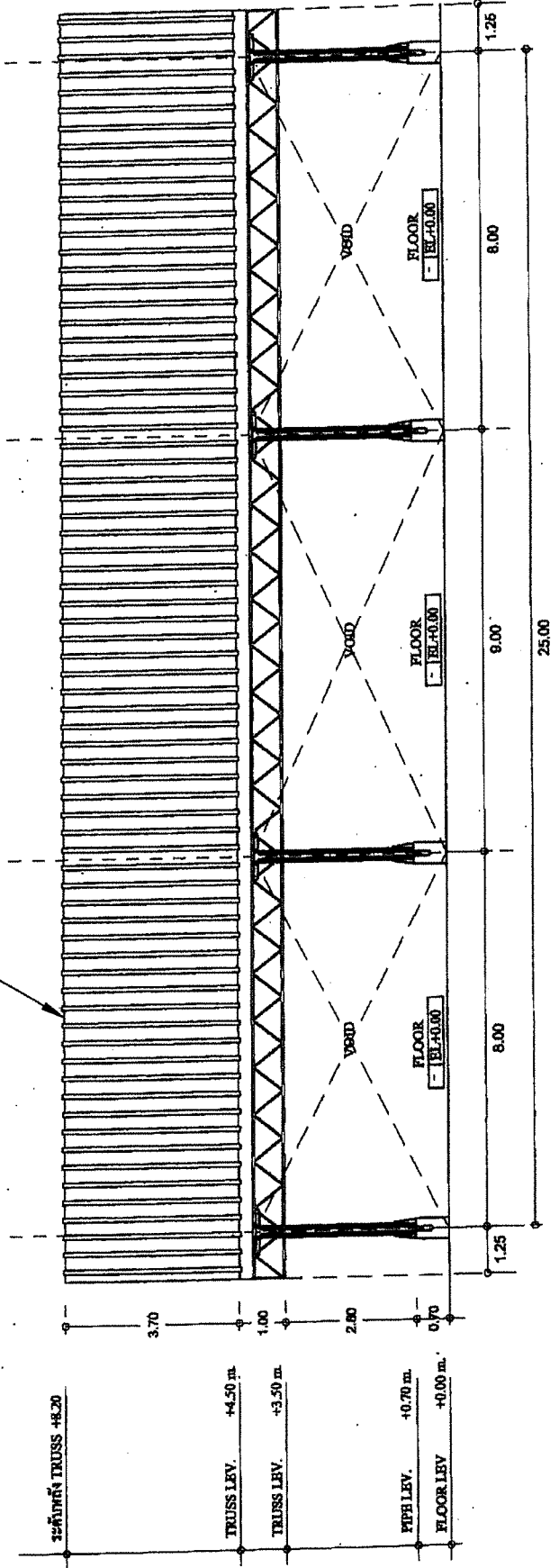

ELEVATION 4

Scale 1 : 100

แผ่นที่ ๘ จาก ๗๗



สำนักงานคณะกรรมการป้องกันและปราบปรามการทุจริตแห่งชาติ

แพทยหญิง

โครงการก่อสร้างระบบขนส่งมวลชนสายสีแดง
ช่วงสถานีหัวหมากถึงสถานีบางเขน

ชื่อแบบ

พ.ร.บ. ๖๖

(แบบพิมพ์ที่ ๒) (แบบ)

ผู้ว่าราชการจังหวัด

ที่ ๖๖

(บันทึกคำสั่งที่ ๖๖/๖๖)

ผู้ว่าราชการจังหวัด

ตรา

(นายอภิรักษ์ โกษะโยธิน)

นายกรัฐมนตรี

ตรา

(นายประทีป อึ้งทรงธรรม)

ผู้ว่าราชการจังหวัด

ที่นอน

(นายประทีป อึ้งทรงธรรม)

ผู้ว่าราชการจังหวัด

อนุมัติ

พ.ร.บ.

(นายประทีป อึ้งทรงธรรม)

ผู้ว่าราชการจังหวัด

นายประทีป

ใช้สำหรับพิมพ์แบบก่อสร้าง

ผู้ว่าราชการจังหวัด

แบบพิมพ์ที่

๖๖/๖๖

แผ่นที่

๐

จำนวน

๖๖

แนวทางการศูนย์การเรย์นัง
หลังคาเหล็กโค้ง ไร้โครงสร้างแป ลอนวี 610 ความหนาเหล็ก 0.80 มม. เกรดเหล็ก
High Tensile G350 ชั้นเคลือบกันสนิม AZ150 ผิวบนหลังคา สี ALUZINC

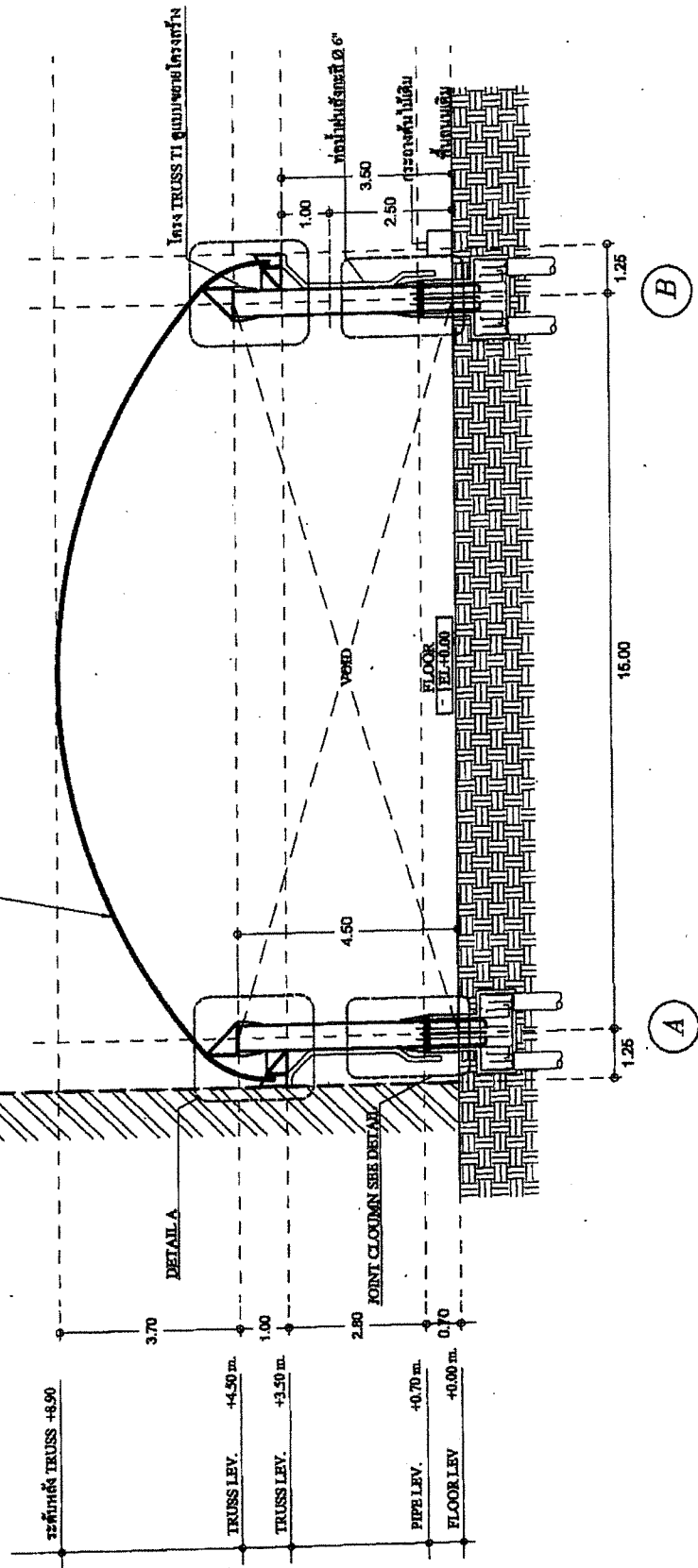

SECTION A-A
Scale 1 : 100



สำนักงานคณะกรรมการผังเมืองกรุงเทพฯ

แสดงหมาย

โครงการปรับปรุงและขยายถนนเพื่อรองรับการจราจรของโครงการพัฒนาระบบขนส่งมวลชน

ชื่อแบบ

NS/55/2562

(นายธีรศักดิ์ แซ่เจ็ง)

ผู้อำนวยการโครงการ

สำรวจ

(นายศักดิ์สิทธิ์ คุ้มสุวิเศษ)

ผู้ควบคุมงาน

ผู้ควบคุมงาน

ผู้ควบคุมงาน

ท.770

(นายณัฏฐ์ ช่างเหล็ก)

นักเทคนิคการโยธา

ท.771

(นายประทีป วัฒนาโรจน์)

ผู้ควบคุมงาน

ที่ปรึกษา

(นายประทีป วัฒนาโรจน์)

ผู้ควบคุมงาน

ที่ปรึกษา

(นายประทีป วัฒนาโรจน์)

ผู้ควบคุมงาน

ที่ปรึกษา

พ.ร.อ.

(นายประทีป วัฒนาโรจน์)

รองศาสตราจารย์ ดร.ประทีป วัฒนาโรจน์

รองศาสตราจารย์ ดร.ประทีป วัฒนาโรจน์

รองศาสตราจารย์ ดร.ประทีป วัฒนาโรจน์

รองศาสตราจารย์ ดร.ประทีป วัฒนาโรจน์

รองศาสตราจารย์ ดร.ประทีป วัฒนาโรจน์

รองศาสตราจารย์ ดร.ประทีป วัฒนาโรจน์

รองศาสตราจารย์ ดร.ประทีป วัฒนาโรจน์

รองศาสตราจารย์ ดร.ประทีป วัฒนาโรจน์

รองศาสตราจารย์ ดร.ประทีป วัฒนาโรจน์

รองศาสตราจารย์ ดร.ประทีป วัฒนาโรจน์

รองศาสตราจารย์ ดร.ประทีป วัฒนาโรจน์

รองศาสตราจารย์ ดร.ประทีป วัฒนาโรจน์

รองศาสตราจารย์ ดร.ประทีป วัฒนาโรจน์

รองศาสตราจารย์ ดร.ประทีป วัฒนาโรจน์

รองศาสตราจารย์ ดร.ประทีป วัฒนาโรจน์

รองศาสตราจารย์ ดร.ประทีป วัฒนาโรจน์

รองศาสตราจารย์ ดร.ประทีป วัฒนาโรจน์

หลังคาเหล็ก โครงสร้างแป ลอนวี 610 ความหนาเหล็ก 0.80 mm. เกรดเหล็ก High Tensile G550 ชั้นเคลือบกันสนิม AZ150 ผิวบนหลังคา สี ALUZINC

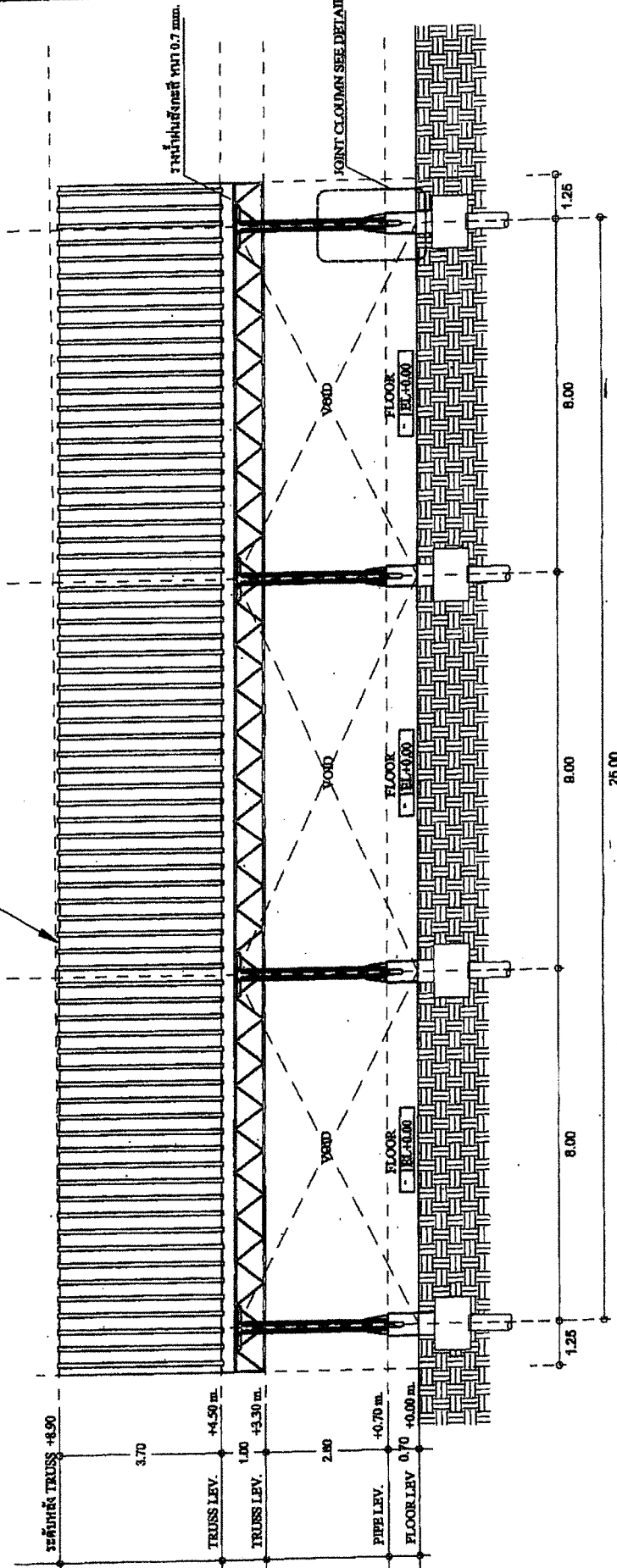

4

3

2

1

SECTION B-B

Scale 1 : 100

แผ่นที่

จำนวน

10

77



สำนักงานทรัพยากรธรรมชาติและสิ่งแวดล้อม

เขตกรุงเทพมหานคร

โครงการก่อสร้างท่าเรือขนส่งสินค้า
ท่าเรือกรุงเทพ

สัญญาจ้าง

55/2562

(นายวิชาญ วัฒนศิริ)
ผู้อำนวยการโครงการ

ที่ปรึกษา

(นายวิชาญ วัฒนศิริ)
(นายวิชาญ วัฒนศิริ)
ผู้อำนวยการโครงการ

วันที่

(นายวิชาญ วัฒนศิริ)
ผู้อำนวยการโครงการ

วันที่

(นายวิชาญ วัฒนศิริ)
ผู้อำนวยการโครงการ

ตำแหน่ง

(นายวิชาญ วัฒนศิริ)
ผู้อำนวยการโครงการ

ตำแหน่ง

(นายวิชาญ วัฒนศิริ)
ผู้อำนวยการโครงการ

ตำแหน่ง

(นายวิชาญ วัฒนศิริ)
ผู้อำนวยการโครงการ

ตำแหน่ง

(นายวิชาญ วัฒนศิริ)
ผู้อำนวยการโครงการ

หมายเลข

55/2562

หน้า

11

รวม

๖๖

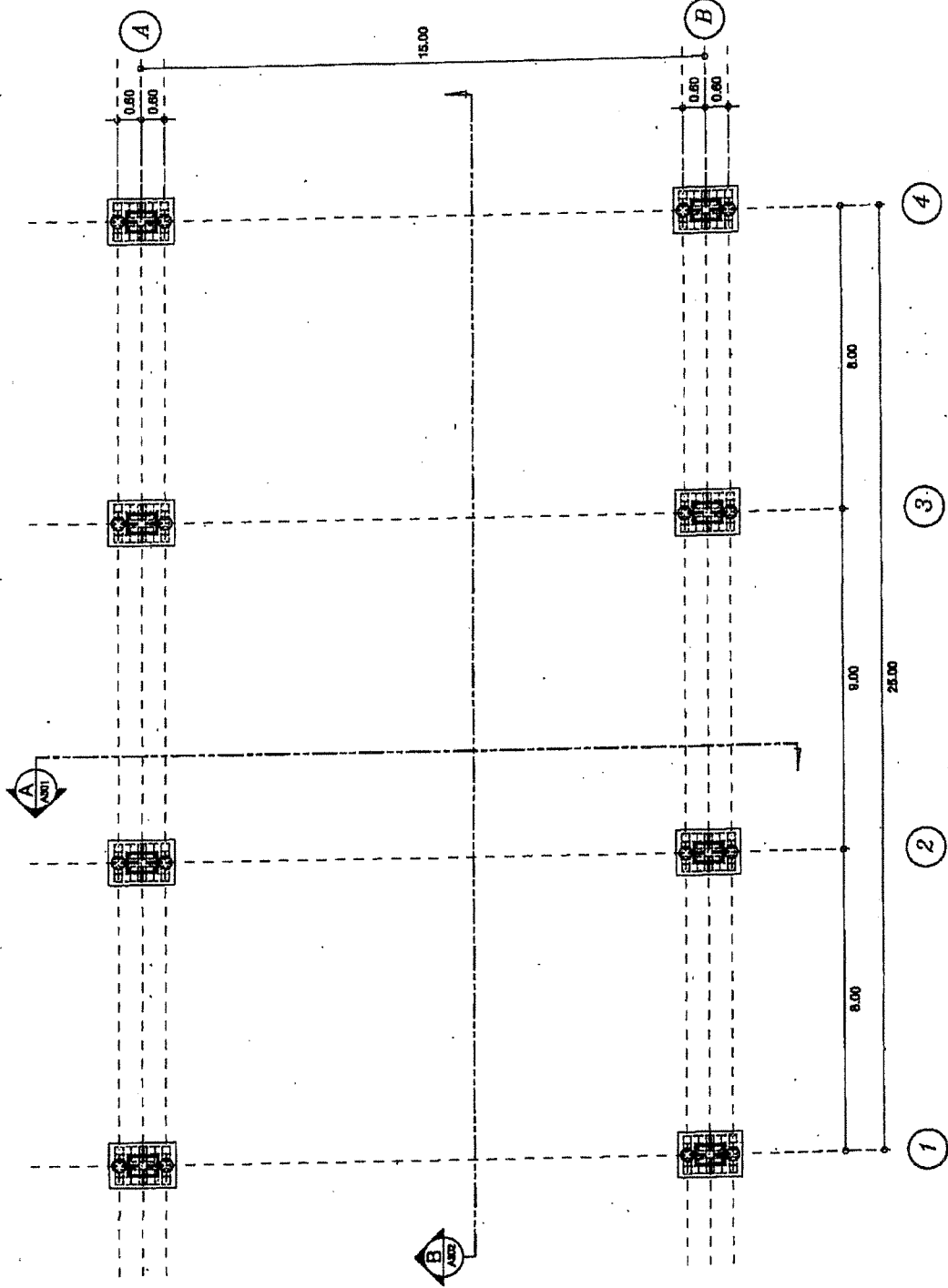

PILING PLAN
Scale 1 : 125



สำนักงานทรัพยากรธรรมชาติและสิ่งแวดล้อม

เขตกรุงเทพมหานคร

โครงการอนุรักษ์และฟื้นฟูป่าต้นน้ำ
เขตรักษาพันธุ์สัตว์ป่าเขาชะเมา-เขาวง

ชื่อพื้นที่
เขตรักษาพันธุ์สัตว์ป่าเขาชะเมา-เขาวง
(เขตห้ามล่าสัตว์ป่า)
พื้นที่อนุรักษ์

ชื่อเรื่อง
(รายละเอียด) ศึกษารายละเอียด
(รายละเอียด) ศึกษารายละเอียด

วันที่
(ระบุวันที่) ๑๕/๐๕/๖๒
หน้า ๑ จาก ๑ หน้า

ชื่อผู้จัดทำ
(ระบุชื่อ) นายสมชาย ใจดี
(ระบุตำแหน่ง) วิศวกรโยธา

ตำแหน่ง
(ระบุชื่อ) นายสมชาย ใจดี
(ระบุตำแหน่ง) วิศวกรโยธา

ชื่อผู้ตรวจสอบ
(ระบุชื่อ) นายสมชาย ใจดี
(ระบุตำแหน่ง) วิศวกรโยธา

ชื่อผู้รับทราบ
(ระบุชื่อ) นายสมชาย ใจดี
(ระบุตำแหน่ง) วิศวกรโยธา

เลขที่
๕๕/๒๕๖๒

แผ่นที่ ๑๗ จาก ๓๓

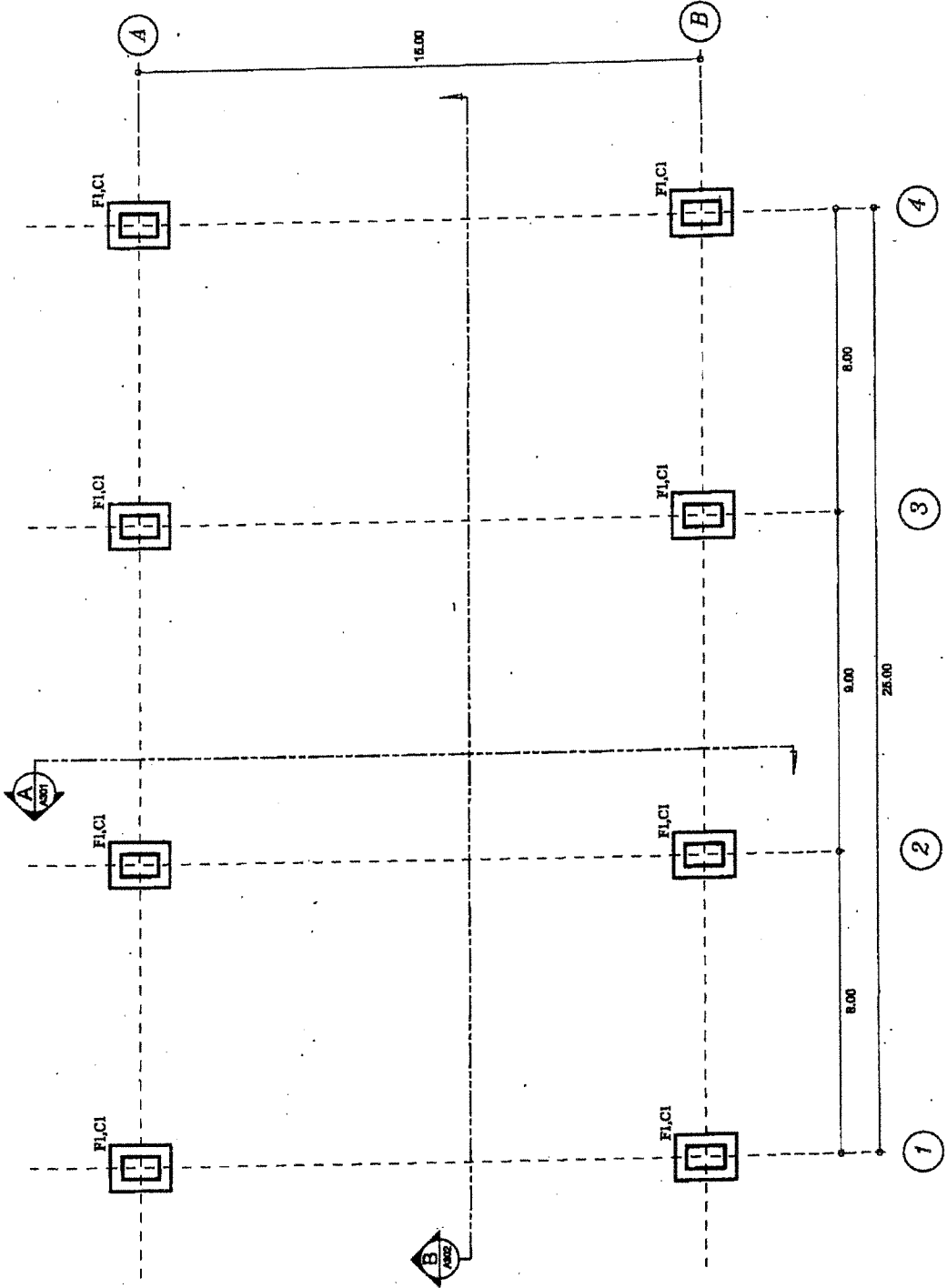

COLUMN & FOOTING PLAN
Scale 1 : 125



สำนักงานทรัพยากรธรรมชาติและสิ่งแวดล้อม

แผนผัง

โครงการพัฒนาระบบชลประทาน
พื้นที่โครงการพัฒนาระบบชลประทาน

ชื่อโครงการ
โครงการพัฒนาระบบชลประทาน

(นายวิวัฒน์ สอนานนท์)
ผู้อำนวยการโครงการ

วันที่
15/05/2562

(นายวิวัฒน์ สอนานนท์)
ผู้อำนวยการโครงการ

วันที่
15/05/2562

(นายวิวัฒน์ สอนานนท์)
ผู้อำนวยการโครงการ

วันที่
15/05/2562

(นายวิวัฒน์ สอนานนท์)
ผู้อำนวยการโครงการ

วันที่
15/05/2562

(นายวิวัฒน์ สอนานนท์)
ผู้อำนวยการโครงการ

วันที่
15/05/2562

(นายวิวัฒน์ สอนานนท์)
ผู้อำนวยการโครงการ

วันที่
15/05/2562

(นายวิวัฒน์ สอนานนท์)
ผู้อำนวยการโครงการ

วันที่
15/05/2562

(นายวิวัฒน์ สอนานนท์)
ผู้อำนวยการโครงการ

วันที่
15/05/2562

(นายวิวัฒน์ สอนานนท์)
ผู้อำนวยการโครงการ

วันที่
15/05/2562

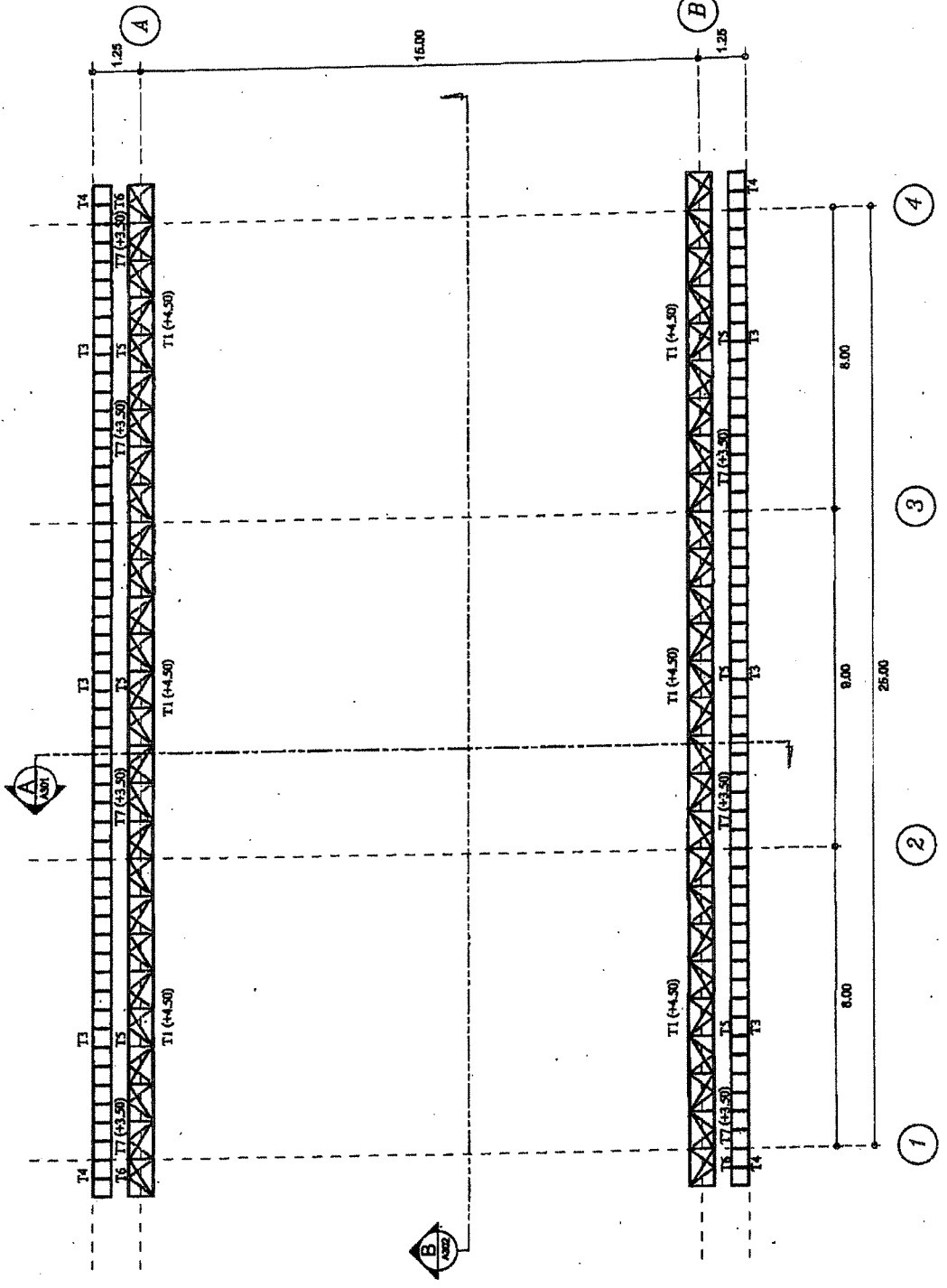

ROOF FRAMING PLAN
Scale 1 : 125



สำนักงานทรัพยากรธรรมชาติและสิ่งแวดล้อม	
แผนก	
โครงการก่อสร้างอาคารสำนักงาน	
ศูนย์ปฏิบัติการทรัพยากรธรรมชาติและสิ่งแวดล้อม	
ผู้ควบคุม	นายสมชาย ใจดี
(นายช่างเทคนิค วิศวกร)	ผู้ควบคุมโครงการ
ผู้ตรวจ	นายสมชาย ใจดี
(นายช่างเทคนิค วิศวกร)	ผู้ควบคุมโครงการ
วันที่	05/11/2561
(นายช่างเทคนิค วิศวกร)	ผู้ควบคุมโครงการ
วันที่	05/11/2561
(นายช่างเทคนิค วิศวกร)	ผู้ควบคุมโครงการ
ผู้ตรวจ	นายสมชาย ใจดี
(นายช่างเทคนิค วิศวกร)	ผู้ควบคุมโครงการ
วันที่	05/11/2561
(นายช่างเทคนิค วิศวกร)	ผู้ควบคุมโครงการ
หมายเลข	55/2562
หน้า	14
จำนวน	22

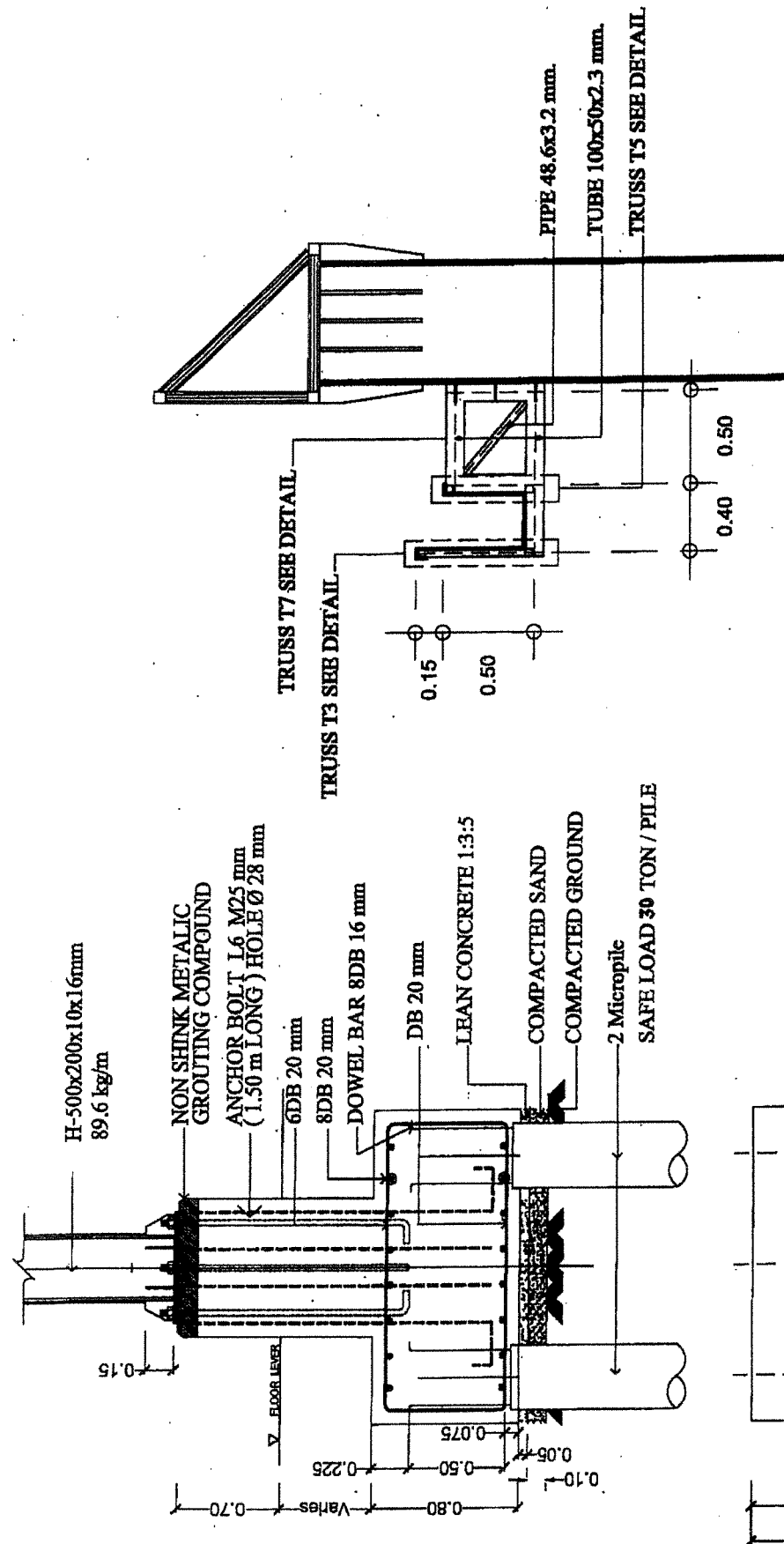

DETAIL OF TRUSS T7
 1:25

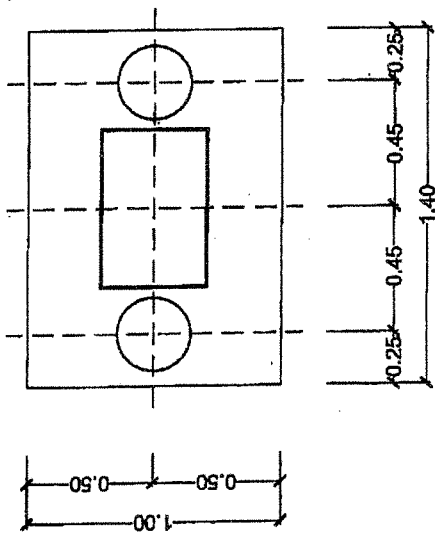

DETAIL F1
 1:25



สำนักงานกรมทรัพยากรธรรมชาติและสิ่งแวดล้อม
 กรมส่งเสริมการเกษตร
 กรมส่งเสริมการค้าระหว่างประเทศ
 กรมส่งเสริมการส่งออก
 กรมส่งเสริมการเกษตร
 กรมส่งเสริมการค้าระหว่างประเทศ
 กรมส่งเสริมการส่งออก
 กรมส่งเสริมการเกษตร

นาย...
 (ตำแหน่ง...)
 วันที่...
 (ตำแหน่ง...)
 วันที่...

นาย...
 (ตำแหน่ง...)
 วันที่...
 นาย...
 (ตำแหน่ง...)
 วันที่...

นาย...
 (ตำแหน่ง...)
 วันที่...
 นาย...
 (ตำแหน่ง...)
 วันที่...

นาย...
 (ตำแหน่ง...)
 วันที่...
 นาย...
 (ตำแหน่ง...)
 วันที่...

นาย...
 (ตำแหน่ง...)
 วันที่...
 นาย...
 (ตำแหน่ง...)
 วันที่...

นาย...
 (ตำแหน่ง...)
 วันที่...
 นาย...
 (ตำแหน่ง...)
 วันที่...

55/2562

หน้า 15 จาก 22

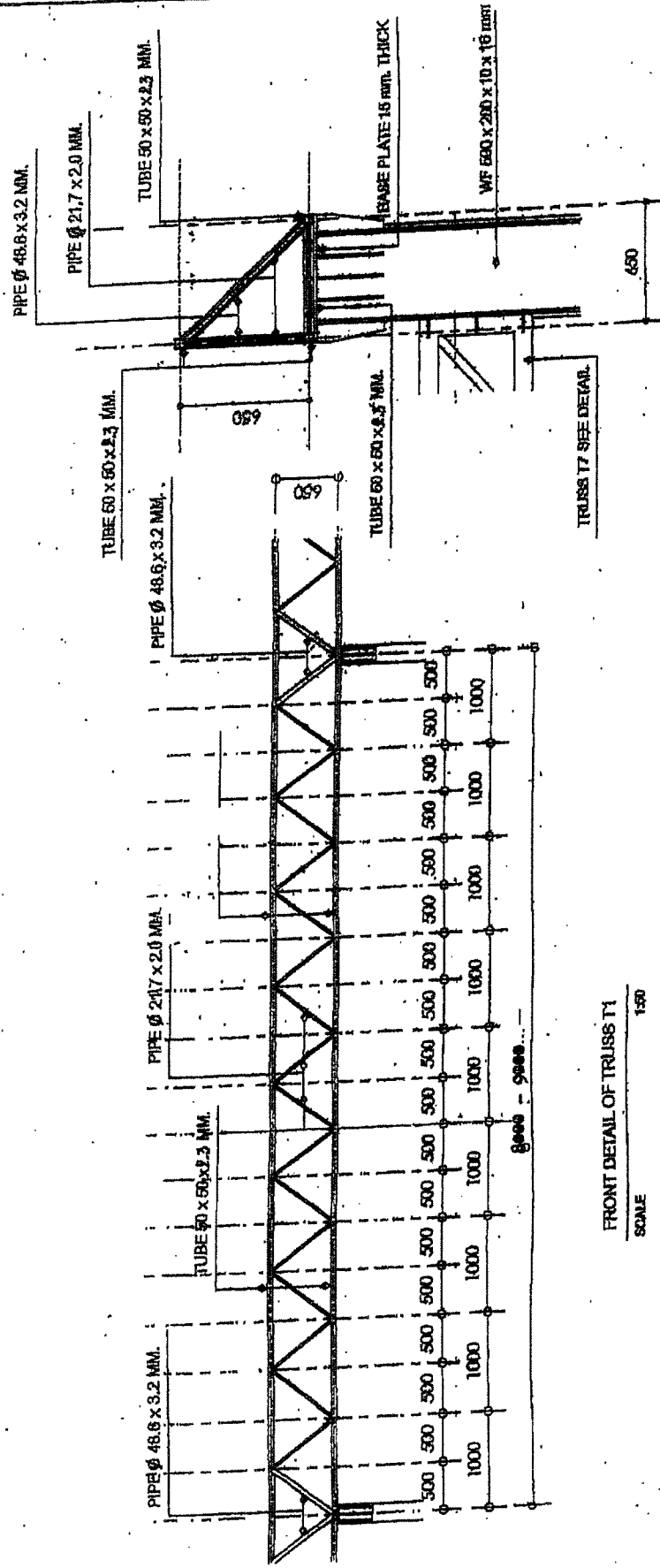

FRONT DETAIL OF TRUSS T1
 SCALE 1:25

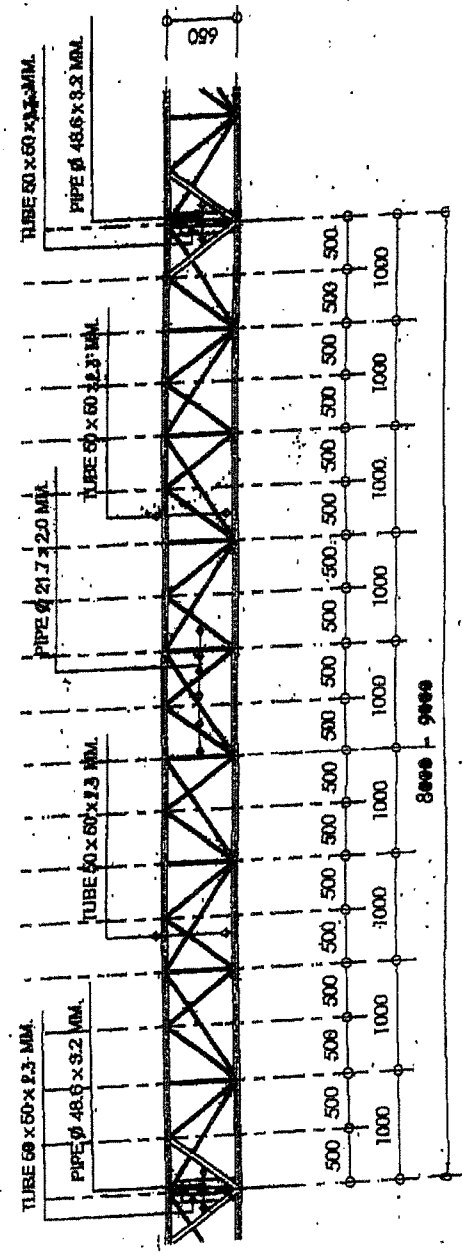

PLAN DETAIL OF TRUSS T1
 SCALE 1:50



สำนักงานคณะกรรมการพิเศษเพื่อประสานงาน
โครงการอันเนื่องมาจากพระราชดำริ
ในสาขาวิศวกรรมโยธา
กรมโยธาธิการและผังเมือง

ผู้ควบคุมงาน
นาย ธีรภัทร ธีรภัทร
(นายธีรภัทร ธีรภัทร)
ผู้อำนวยการโยธา

ผู้ตรวจงาน
นาย ธีรภัทร ธีรภัทร
(นายธีรภัทร ธีรภัทร)
ผู้อำนวยการโยธา

วันที่
(นายธีรภัทร ธีรภัทร)
ผู้อำนวยการโยธา

วันที่
(นายธีรภัทร ธีรภัทร)
ผู้อำนวยการโยธา

วันที่
(นายธีรภัทร ธีรภัทร)
ผู้อำนวยการโยธา

วันที่
(นายธีรภัทร ธีรภัทร)
ผู้อำนวยการโยธา

วันที่
(นายธีรภัทร ธีรภัทร)
ผู้อำนวยการโยธา

วันที่
(นายธีรภัทร ธีรภัทร)
ผู้อำนวยการโยธา

วันที่
16

หน้า
22

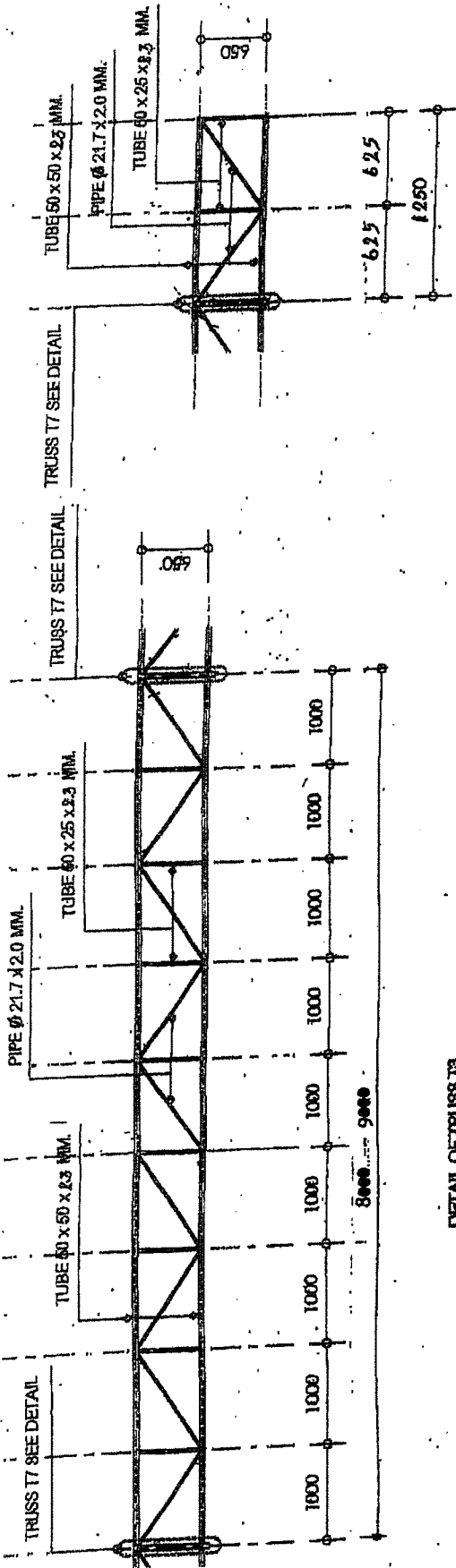

DETAIL OF TRUSS T3

SCALE 1:25

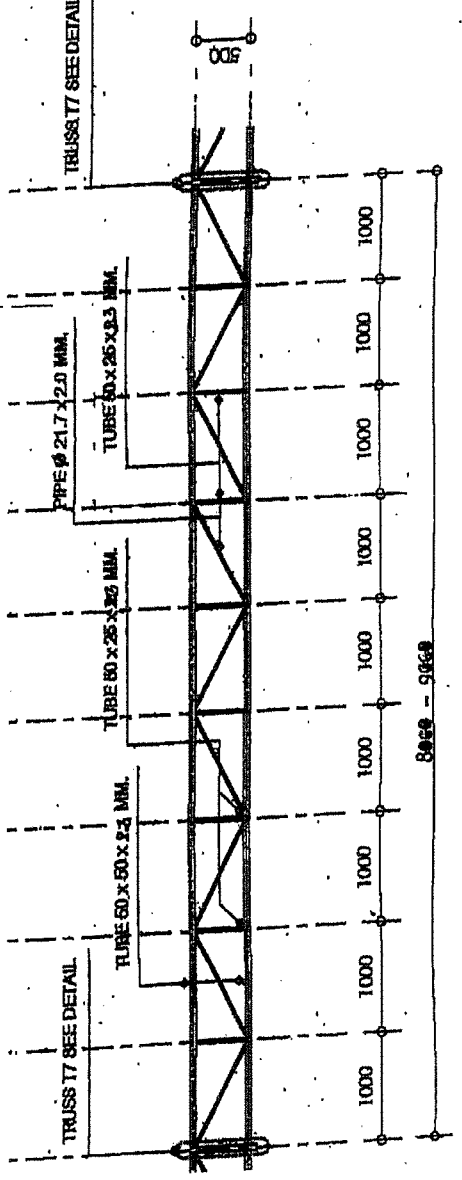

DETAIL OF TRUSS T5

SCALE 1:25

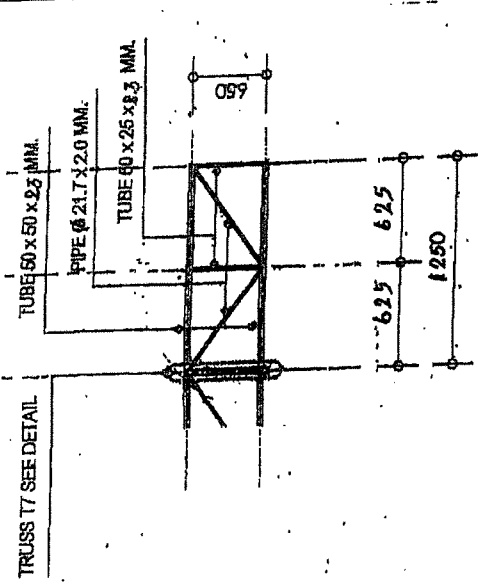

DETAIL OF TRUSS T4

SCALE 1:25

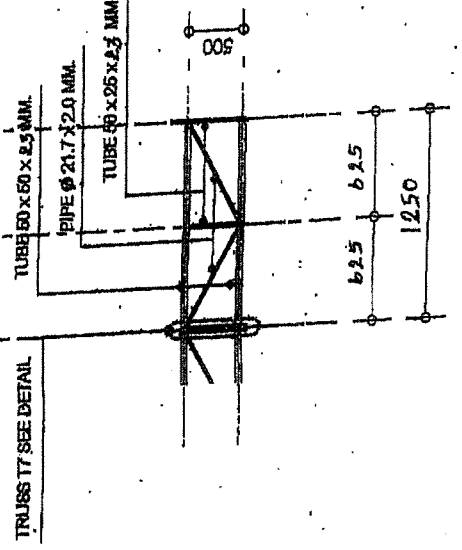

DETAIL OF TRUSS T6

SCALE 1:25

55/2562



สำนักงานมาตรฐานผลิตภัณฑ์อุตสาหกรรม (สมอ.)	กระทรวงพาณิชย์
โครงการพัฒนาระบบมาตรฐาน เพื่ออุตสาหกรรมและ การส่งออก	
ผู้จัดทำ (ชื่อ) นายสมชาย ใจดี	
ผู้ตรวจสอบ (ชื่อ) นายสมชาย ใจดี	
ผู้ควบคุม (ชื่อ) นายสมชาย ใจดี	
เลขที่ (ชื่อ) สมอ. 55/2562	
วันที่	17
จำนวน	22

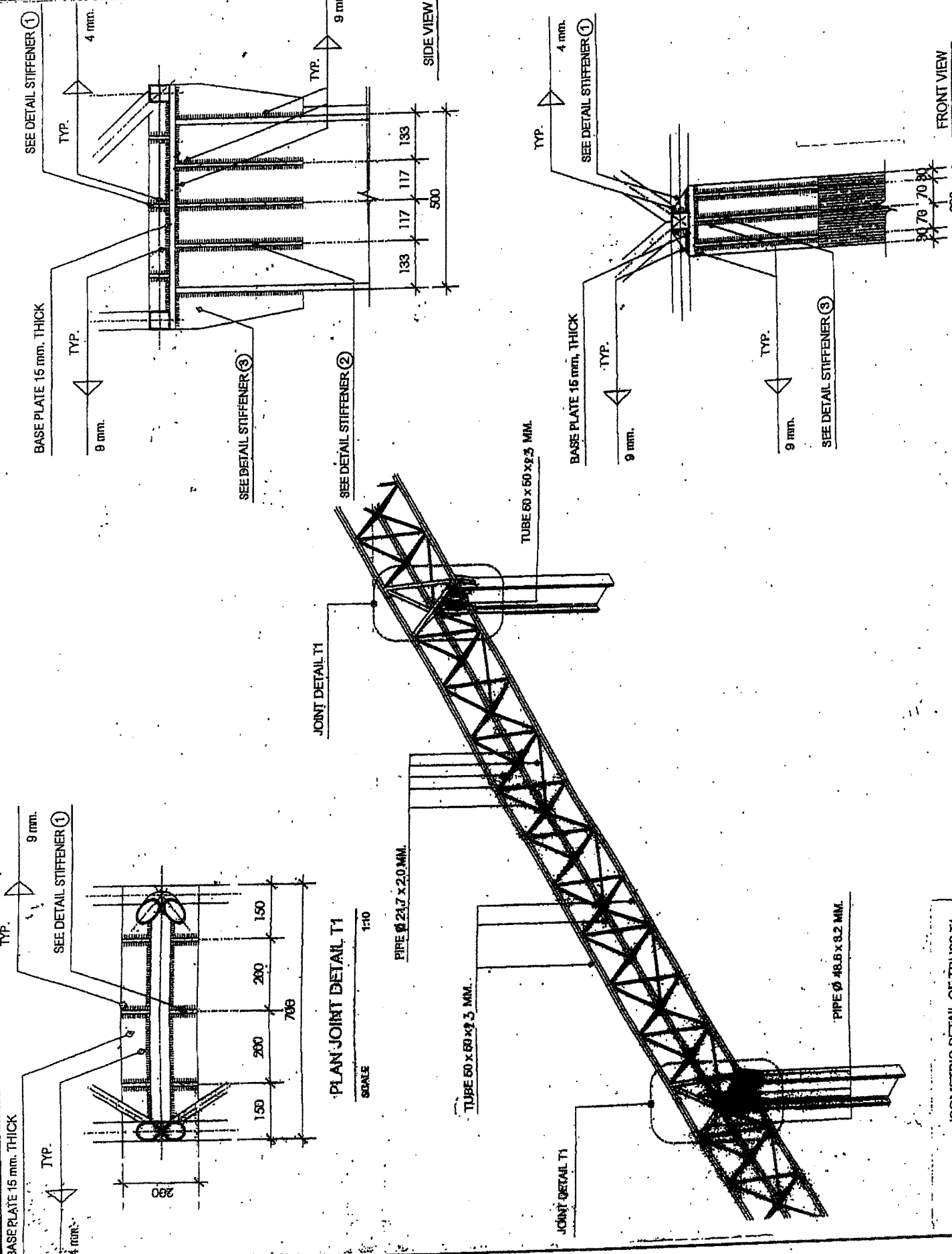

FRONT VIEW

SCALE 1:10

PIPE Ø 48.6 x 8.2 MM.



สำนักงานทรัพยากรธรรมชาติและสิ่งแวดล้อม
ประเทศไทย

กองช่างเทคนิค
หรือหน่วยงานที่เกี่ยวข้อง

ผู้เขียน
นายวิชาญ
(นายวิชาญ วิชาญ)

ผู้ตรวจ
นายวิชาญ วิชาญ
(นายวิชาญ วิชาญ)

ผู้ควบคุม
นายวิชาญ วิชาญ
(นายวิชาญ วิชาญ)

ผู้ตรวจสอบ
นายวิชาญ วิชาญ
(นายวิชาญ วิชาญ)

ผู้ตรวจ
นายวิชาญ วิชาญ
(นายวิชาญ วิชาญ)

ผู้ตรวจ
นายวิชาญ วิชาญ
(นายวิชาญ วิชาญ)

ผู้ตรวจ
นายวิชาญ วิชาญ
(นายวิชาญ วิชาญ)

ผู้ตรวจ
นายวิชาญ วิชาญ
(นายวิชาญ วิชาญ)

ผู้ตรวจ
นายวิชาญ วิชาญ
(นายวิชาญ วิชาญ)

ผู้ตรวจ
นายวิชาญ วิชาญ
(นายวิชาญ วิชาญ)

ผู้ตรวจ
นายวิชาญ วิชาญ
(นายวิชาญ วิชาญ)

ผู้ตรวจ
นายวิชาญ วิชาญ
(นายวิชาญ วิชาญ)

ผู้ตรวจ
นายวิชาญ วิชาญ
(นายวิชาญ วิชาญ)

ผู้ตรวจ
นายวิชาญ วิชาญ
(นายวิชาญ วิชาญ)

หน้า
18

หน้า
22

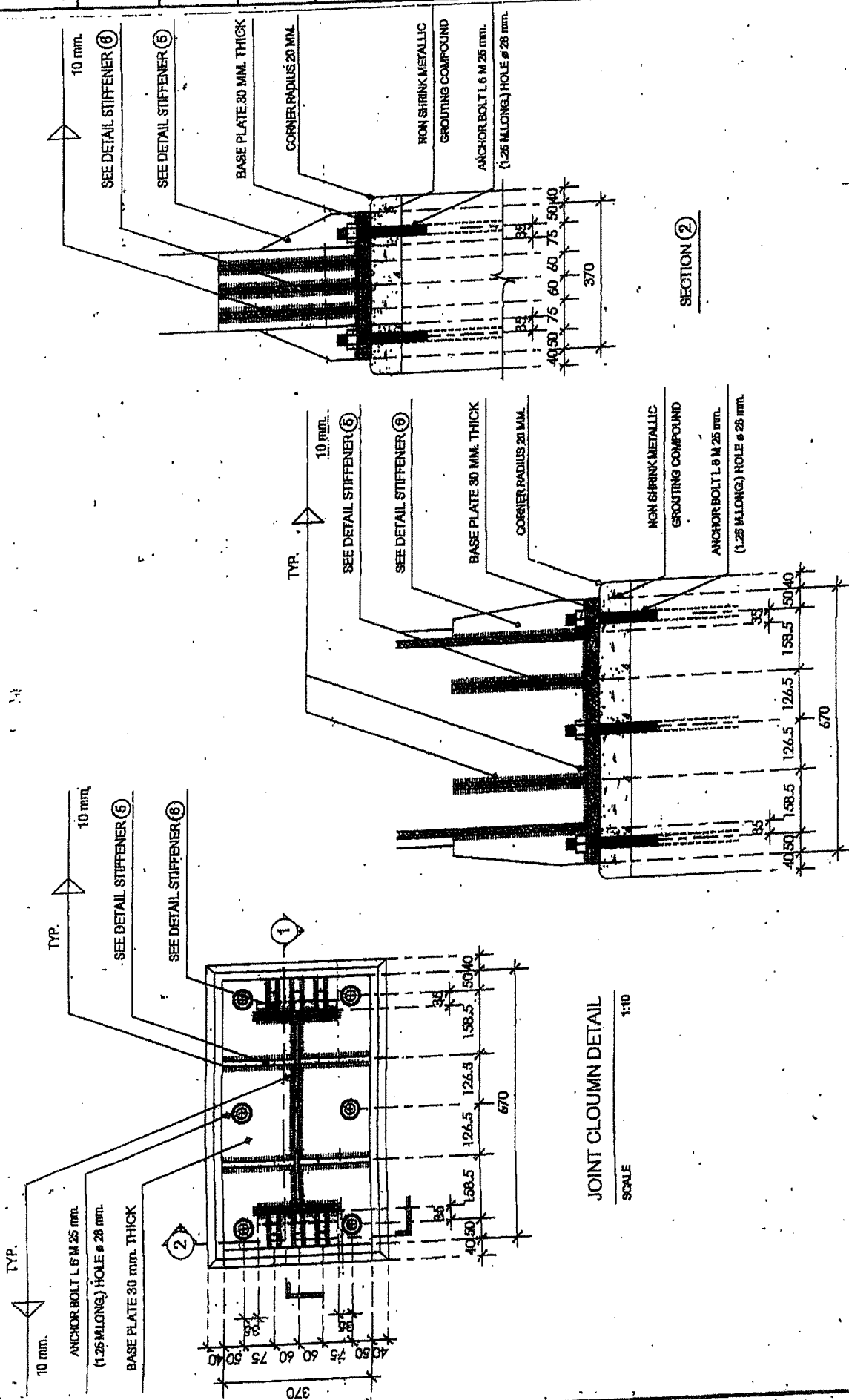

JOINT CLOUMN DETAIL
SCALE 1:10

SECTION 1

SECTION 2



สำนักงานคณะกรรมการป้องกันและปราบปรามการทุจริตแห่งชาติ

แบบร่างสถาปัตย์

โครงการก่อสร้างอาคารสำนักงาน
ศูนย์ราชการจังหวัดภูเก็ต

ผู้จัดทำแบบ
นายวิชาญ วิชาญ

(นายวิชาญ วิชาญ)
ผู้จัดทำแบบ

วันที่รับ
[Signature]

(นายวิชาญ วิชาญ)
ผู้จัดทำแบบ

วันที่รับ
[Signature]

(นายวิชาญ วิชาญ)
ผู้จัดทำแบบ

วันที่รับ
[Signature]

(นายวิชาญ วิชาญ)
ผู้จัดทำแบบ

วันที่รับ
[Signature]

(นายวิชาญ วิชาญ)
ผู้จัดทำแบบ

วันที่รับ
[Signature]

(นายวิชาญ วิชาญ)
ผู้จัดทำแบบ

วันที่รับ
[Signature]

(นายวิชาญ วิชาญ)
ผู้จัดทำแบบ

วันที่รับ
[Signature]

(นายวิชาญ วิชาญ)
ผู้จัดทำแบบ

วันที่รับ
[Signature]

(นายวิชาญ วิชาญ)
ผู้จัดทำแบบ

วันที่รับ
[Signature]

(นายวิชาญ วิชาญ)
ผู้จัดทำแบบ

วันที่รับ
[Signature]

(นายวิชาญ วิชาญ)
ผู้จัดทำแบบ

วันที่รับ
[Signature]

(นายวิชาญ วิชาญ)
ผู้จัดทำแบบ

วันที่รับ
[Signature]

(นายวิชาญ วิชาญ)
ผู้จัดทำแบบ

วันที่รับ
[Signature]

(นายวิชาญ วิชาญ)
ผู้จัดทำแบบ

วันที่รับ
[Signature]

(นายวิชาญ วิชาญ)
ผู้จัดทำแบบ

วันที่รับ
[Signature]

(นายวิชาญ วิชาญ)
ผู้จัดทำแบบ

วันที่รับ
[Signature]

(นายวิชาญ วิชาญ)
ผู้จัดทำแบบ

วันที่รับ
[Signature]

(นายวิชาญ วิชาญ)
ผู้จัดทำแบบ

SYMBOL & ABBREVIATIONS	
SYMBOL	DESCRIPTION
	16 sq.mm THW, FOR RECEPTACLE AND 1 x 6 mm. THW, FOR LIGHTING IN Ø 1/2" PVC CONCEALED WIRING IN CEILING OR WALL
	MAIN DISTRIBUTION BOARD
	CONSUMER UNIT 1 เฟส 2 30/63 A 6 ขั้ว
	DUPLEX CONVENIENT OUTLET 15 A 250 V W/GROUND 2P+E, EXCEPT INDICATE D OTHERWISE, +30 cm. AFF.
	LIGHTING FIXTURE
	DESCRIPTION
	1 x 150 WATT SPOTLIGHT LED FIXTURE

SPECIFICATIONS	
1. โคมสปอตไลท์ LED ขนาด ไม่ต่ำกว่า 150 W. จำนวน 8 โคม	
2. Load Center Main ขนาด ไม่ต่ำกว่า 63 A ขนาด 6 ช่อง จำนวน 1 ชุด	
3. ตู้จ่ายขนาด ไม่ต่ำกว่า 20 A. จำนวน 6 ตู้	
4. สายไฟฟ้า THW. ขนาด 1x16 Sq.mm. จำนวน 30 เมตร	
5. สายไฟฟ้า THW. ขนาด 1x6 Sq.mm. จำนวน 200 เมตร	
6. กล่องพลาสติกหุ้มสายไฟฟ้า จำนวน 8 กล่อง	
7. อุปกรณ์ต่างๆ ในการติดตั้ง ท่อ PVC สีเหลือง, ข้อต่อท่อ, ตัวฉีกท่อ PVC, ปรอทหักรอยต่อ PVC, ปรอทหักรอยต่อ PVC, ปรอทหักรอยต่อ PVC จำนวน 1 งาน	

หากเปลี่ยนแปลงแก้ไขตามหนึ่งในการติดตั้งอุปกรณ์ต่างๆ ต้องได้รับอนุมัติจากผู้ว่าจ้างก่อนจึงจะดำเนินการได้ ในกรณีที่ไม่สามารถติดตั้งอุปกรณ์ต่างๆ ได้ ตามตำแหน่งที่แสดงไว้บนแบบ ให้ผู้รับจ้างแจ้งให้ผู้ว่าจ้างทราบ เพื่อขอคำแนะนำแก้ไขต่อไป

แบบร่างที่
55/2562

แผ่นที่ 19
จำนวน 22



สำนักงานพัฒนาเมืองปทุมธานี

แผนผัง

โครงการพัฒนาระบบสาธารณูปโภค
และสาธารณูปการในเขตเมืองปทุมธานี

ผู้ควบคุม
นายสมชาย ใจดี

(นายสมชาย ใจดี)
ผู้ควบคุมโครงการ

ผู้ควบคุม
(นายสมชาย ใจดี)
ผู้ควบคุมโครงการ

นายสมชาย ใจดี

นายสมชาย ใจดี

นายสมชาย ใจดี

นายสมชาย ใจดี

นายสมชาย ใจดี

นายสมชาย ใจดี

นายสมชาย ใจดี

นายสมชาย ใจดี

นายสมชาย ใจดี

นายสมชาย ใจดี

นายสมชาย ใจดี

นายสมชาย ใจดี

นายสมชาย ใจดี

นายสมชาย ใจดี

นายสมชาย ใจดี

นายสมชาย ใจดี

นายสมชาย ใจดี

นายสมชาย ใจดี

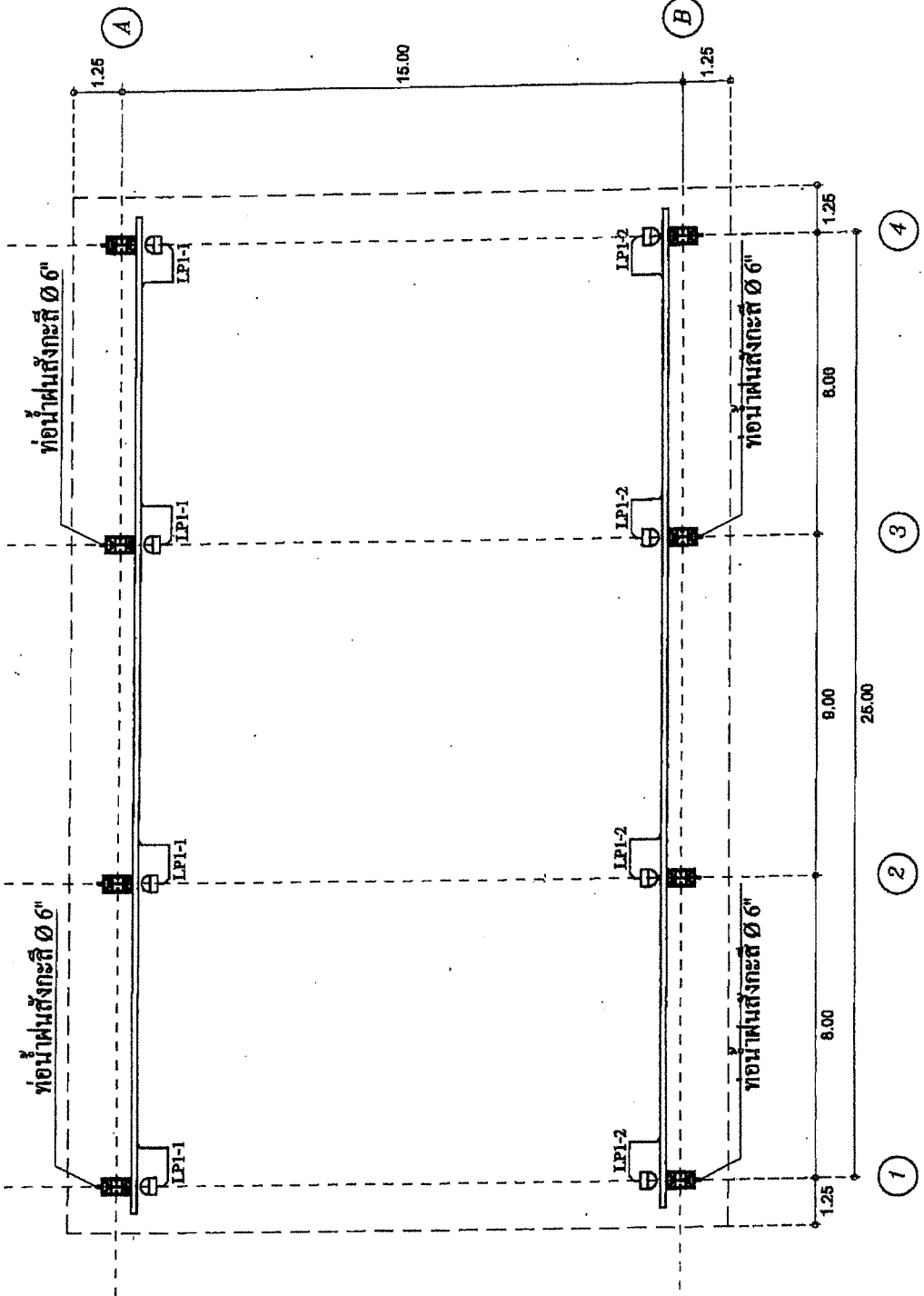

GROUND FLOOR PLAN
Scale 1 : 125

แผ่นที่ 20

จาก 22



สำนักงานทรัพยากรธรรมชาติและสิ่งแวดล้อม
ประเทศไทย

โครงการอนุรักษ์พันธุกรรมพืชอันเนื่องมาจาก
พระราชดำริสมเด็จพระนางเจ้าสิริกิติ์ พระบรมราชินีนาถ

ชื่อแผน
พร.อ.อ.อ.
(ขอเสนอชื่อ แผนฯ)
ผู้จัดทำแผน

พิจารณา
(นายสมศักดิ์ วัฒนวิเศษ)
ผู้ควบคุมโครงการ

ตรวจสอบ
(นายสมศักดิ์ วัฒนวิเศษ)
ผู้ควบคุมโครงการ

ตรวจ
(นายสมศักดิ์ วัฒนวิเศษ)
ผู้ควบคุมโครงการ

ตรวจ
(นายสมศักดิ์ วัฒนวิเศษ)
ผู้ควบคุมโครงการ

เห็นชอบ
(นายสมศักดิ์ วัฒนวิเศษ)
ผู้ควบคุมโครงการ

อนุมัติ
พ.อ.อ.
(นายสมศักดิ์ วัฒนวิเศษ)
รองอธิบดีกรมส่งเสริมการเกษตร
กรมส่งเสริมการเกษตร

พิจารณา
ผู้ควบคุมโครงการ
ผู้ควบคุมโครงการ

แผนเลขที่
55/2562

แผ่นที่ 21 | จำนวน 22

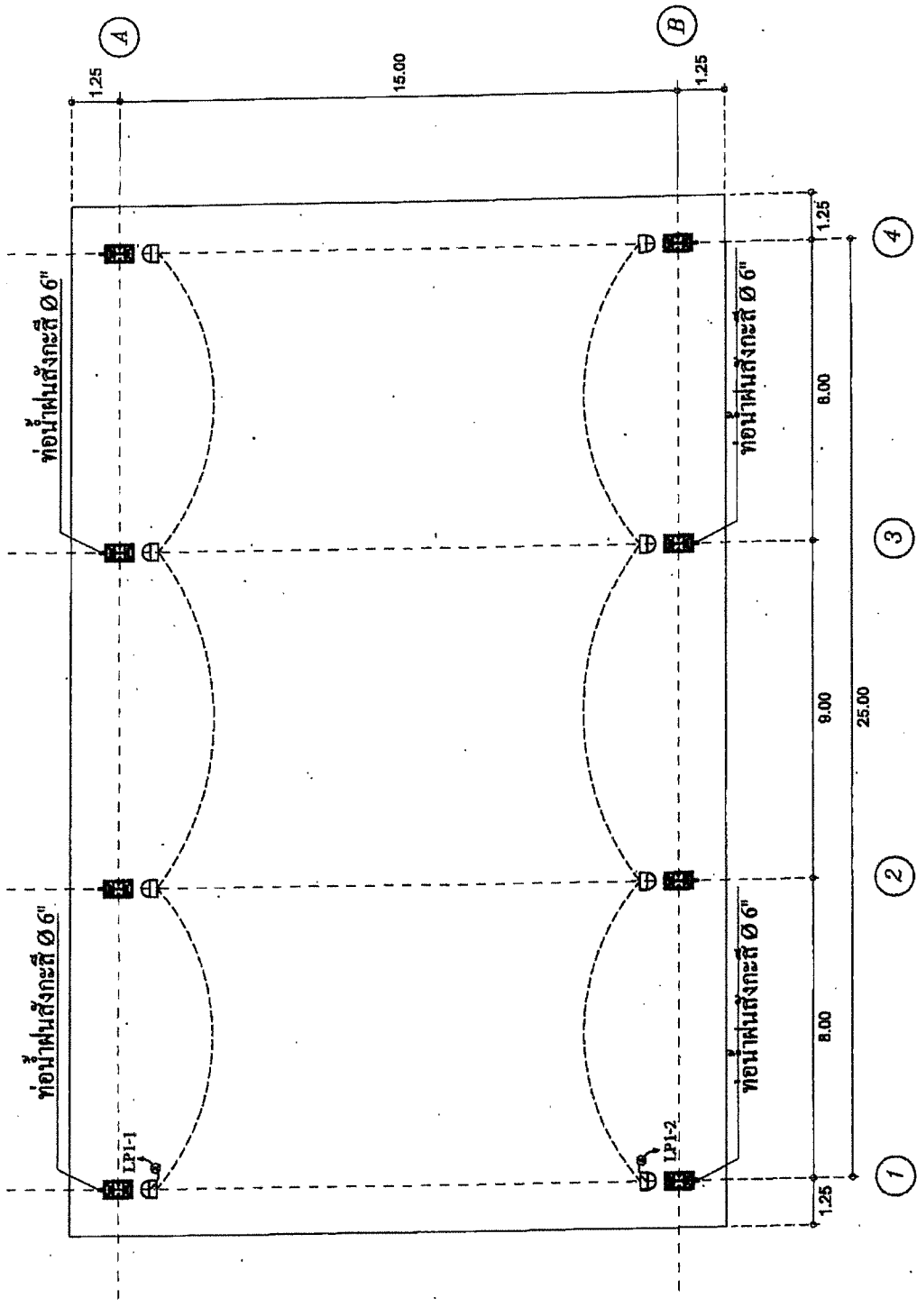

GROUND FLOOR PLAN
Scale 1 : 125



สำนักงานคณะกรรมการผังเมือง

กรุงเทพมหานคร

โครงการก่อสร้างอาคารพาณิชย์
ศูนย์การค้าและที่พักอาศัย

ชื่อโครงการ

ชื่อโครงการ (ภาษาไทย)

ชื่อโครงการ (อังกฤษ)

ชื่อโครงการ (อังกฤษ)

วันที่

(นาย/นาง/นางสาว)

ตำแหน่ง

(นาย/นาง/นางสาว)

ตำแหน่ง

(นาย/นาง/นางสาว)

ตำแหน่ง

(นาย/นาง/นางสาว)

ตำแหน่ง

(นาย/นาง/นางสาว)

ตำแหน่ง

(นาย/นาง/นางสาว)

ตำแหน่ง

เลขที่

55/2562

หน้า

22

หน้า

22

STIFFENER DETAIL 1	STIFFENER DETAIL 2
THICKNESS 10 MM	THICKNESS 10 MM
STIFFENER DETAIL 3	STIFFENER DETAIL 4
THICKNESS 10 MM	THICKNESS 10 MM
STIFFENER DETAIL 5	STIFFENER DETAIL 6
THICKNESS 15 MM	THICKNESS 15 MM

LEVEL	TRUSS LEV. +1.50	↑		WF 600x200x16 mm, 252 kg/m
LEVEL	COLUMN LEV. +0.70 m	↑		WF 600x200x16 mm, 252 kg/m
LEVEL	FLOOR LEV. +0.00 m	↑		150mm THK. STRENGTH 25 MPa
LEVEL	FLOOR LEV. +0.00 m	↑		150mm THK. STRENGTH 25 MPa
LEVEL	FOOTING LEV.	↑		150mm THK. STRENGTH 25 MPa

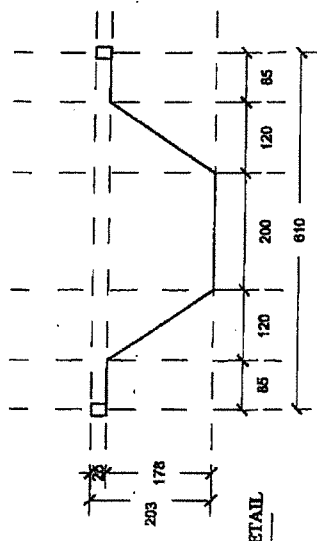

WAVE ROOF DETAIL

มาตราส่วน 1:10

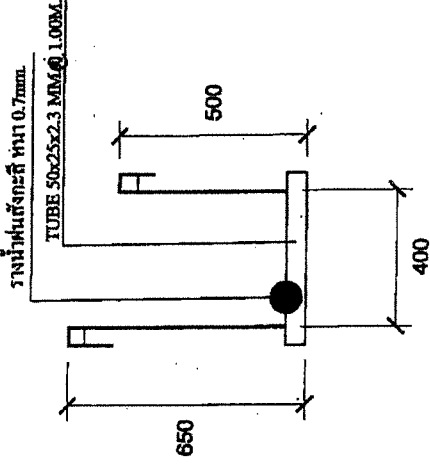

GUTTER DETAIL

มาตราส่วน 1:10

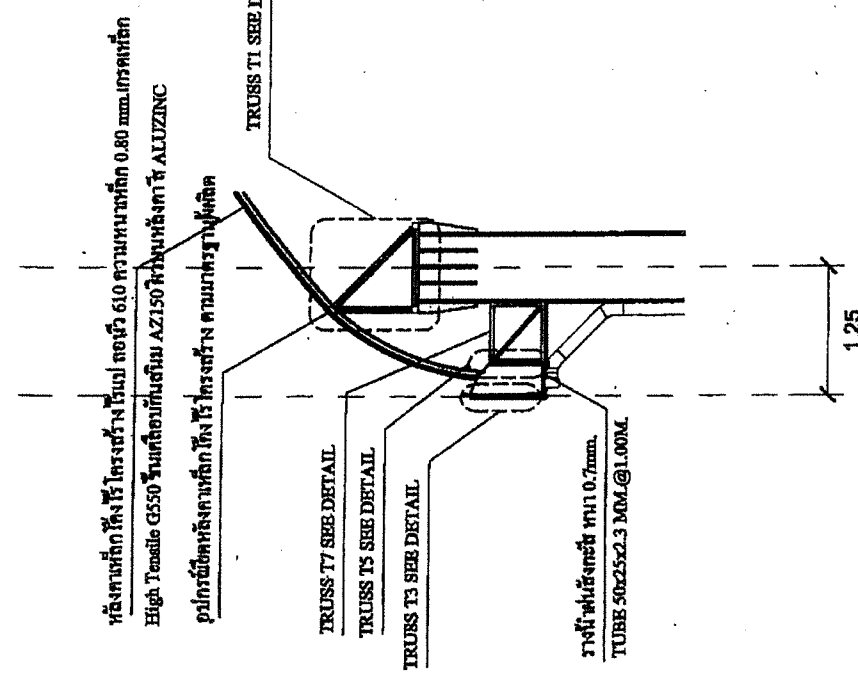

DETAIL A

มาตราส่วน 25

ตารางแสดงวงเงินงบประมาณที่ได้รับจัดสรรและราคากลางในงานจ้างก่อสร้าง

๑. ชื่อโครงการ/งาน.....โครงการก่อสร้างหลังคาคลุมลานหน้าอาคารศูนย์การเรียนรู้
.....เทศบาลเมืองปทุมธานี
๒. หน่วยงานเจ้าของโครงการ.....กองการศึกษา เทศบาลเมืองปทุมธานี
๓. วงเงินงบประมาณที่ได้รับจัดสรร.....๑,๘๗๕,๐๐๐.....บาท
๔. ลักษณะงาน
โดยสังเขป
๔.๑. ก่อสร้างหลังคาคลุมลานหน้าอาคารศูนย์การเรียนรู้เทศบาลเมืองปทุมธานี
๕. ราคากลางคำนวณ ณ วันที่.....๒๔ สิงหาคม ๒๕๖๓.....เป็นเงิน.....๑,๘๗๘,๐๐๐.....บาท
๖. บัญชีประมาณราคากลาง
๖.๑. แบบ ปร.๔, แบบ ปร.๕ และแบบ ปร.๖ (ตามระเบียบแนบท้าย)
๖.๒.
๖.๓.
๗. รายชื่อคณะกรรมการกำหนดราคากลาง
๗.๑. นางสาวเรวดี วงศาโรจน์ ตำแหน่ง ผู้อำนวยการกองช่าง ประธานกรรมการ
๗.๒. นายธรรมการ ภัคพิตรพิบูล ตำแหน่ง วิศวกรโยธาปฏิบัติการ กรรมการ
๗.๓. นายกฤตินันท์ ทิพย์วังเมฆ ตำแหน่ง ผู้ช่วยนายช่างโยธา กรรมการ

(ลงชื่อ)..........ประธานกรรมการ
(นางสาวเรวดี วงศาโรจน์)
ผู้อำนวยการกองช่าง

ใบประมาณราคากลางค่าก่อสร้าง

แบบ ปร.4

ประเภท โครงการก่อสร้างหลังคาคลุมลานหน้าอาคารศูนย์การเรียนรู้เทศบาลเมืองปทุมธานี

แผ่นที่ 1/3

สถานที่ก่อสร้าง อาคารศูนย์การเรียนรู้เทศบาลเมืองปทุมธานี ตำบลบางปรอก อำเภอเมืองปทุมธานี จังหวัดปทุมธานี

ฝ่ายแบบแผนและก่อสร้าง กองช่าง เทศบาลเมืองปทุมธานี

ประมาณราคาวันที่ 24 สิงหาคม 2563

ลำดับ ที่	รายการ	จำนวน	หน่วย	ราคาวัสดุ		ค่าแรงงาน		ค่าวัสดุและ ค่าแรงงาน	หมายเหตุ
				ราคา/หน่วย	จำนวนเงิน	ราคา/หน่วย	จำนวนเงิน		
	งานรื้อถอนพื้นและงานขุดดิน								
1	ฐานราก F1								
	- เสาค้ำไมโครไพล์ (Micropile) ทั่วไป ขนาด 0.26 x 0.26 ม.	16.00	ตัน	18,500.00	296,000.00	-	-	296,000.00	รวมค่าเจาะ
	SAFE LOAD 30 TON/PILE								
	- ค่าตัดหัวเสาค้ำไมโครไพล์ ทั่วไป ขนาด 0.26 x 0.26 ม.	16.00	ตัน	-	-	230.00	3,680.00	3,680.00	
	- งานรื้อถอนพื้น ค.ส.ล.เดิม	17.00	ตร.ม.	-	-	97.00	1,649.00	1,649.00	
	- งานขุดดิน	31.00	ลบ.ม.	-	-	283.00	8,773.00	8,773.00	
	- ทรายนยาบ หนา 0.10 ม.	1.70	ลบ.ม.	463.33	787.66	-	-	787.66	
	- คอนกรีตยาบ หนา 0.05 ม.	0.80	ลบ.ม.	2,048.50	1,638.80	398.00	318.40	1,957.20	
	- คอนกรีต (กำลังอัดลูกบาศก์คอนกรีต 240 Ksc)	12.00	ลบ.ม.	2,261.00	27,132.00	306.00	3,672.00	30,804.00	
	- ANCHOR BOLT L6 M25 mm. HOLE ϕ 28 mm. (1.50 m. LONG)	48.00	ท่อน	490.00	23,520.00	-	-	23,520.00	
	- เหล็กเส้นกลมผิวข้ออ้อย DB 20 มม.	1,341.00	กก.	15.50	20,785.50	3.35	4,492.35	25,277.85	
	- เหล็กเส้นกลมผิวข้ออ้อย DB 16 มม.	70.70	กก.	15.10	1,067.57	3.35	236.85	1,304.42	
	- เหล็กเส้นกลมผิวเรียบ RB 9 มม. @ 0.25 ม.	123.00	กก.	18.03	2,217.69	4.20	516.60	2,734.29	
	- ลวดผูกเหล็ก	42.35	กก.	24.69	1,045.65	-	-	1,045.65	
	- ไม้แบบ ไม้ 50%	28.80	ตร.ม.	175.00	5,040.00	133.00	3,830.40	8,870.40	
	- ไม้คร่าว	8.64	ลบ.ฟ.	400.00	3,456.00	-	-	3,456.00	
	- ตะปู	7.20	กก.	27.00	194.40	-	-	194.40	
	- NON SHINK METALIC GROUTING COMPOUND	168.00	กก.	10.72	1,800.96	-	-	1,800.96	
2	เสา C1								
	- BASE PLATE ขนาด 0.37 x 0.67 ม. หนา 30 มม.	467.00	กก.	27.50	12,842.50	10.00	4,670.00	17,512.50	
	- BASE PLATE ขนาด 0.37 x 0.67 ม. หนา 15 มม.	214.00	กก.	27.50	5,885.00	10.00	2,140.00	8,025.00	
	- เหล็ก WF ไรต์แฟลนจ์ 500 x 200 x 10 x 16 มม. 89.6kg/m.	2,723.80	กก.	25.42	69,239.00	12.00	32,685.60	101,924.60	
	- ทาสีน้ำมันทั่วไป	54.00	ตร.ม.	58.00	3,132.00	35.00	1,890.00	5,022.00	
	ทาสีรองพื้นกันสนิมทั่วไป 1 เที่ยว								
	สีน้ำมันทาพื้นหน้า(Enamel) 2 เที่ยว								
3	TRUSS T1								
	- เหล็กกล่อง ขนาด 50 x 50 x 2.3 มม.	640.00	กก.	24.20	15,488.00	12.00	7,680.00	23,168.00	
	- ท่อเหล็กกลมผิวดำ ϕ 2 นิ้ว หนา 3.2 มม.	94.00	กก.	24.36	2,289.84	12.00	1,128.00	3,417.84	

ใบประมาณราคาค่าก่อสร้าง

แบบ ปร.4

ประเภท โครงการก่อสร้างหลังคาคลุมลานหน้าอาคารศูนย์การเรียนรู้เทศบาลเมืองปทุมธานี

แผ่นที่ 2/3

สถานที่ก่อสร้าง อาคารศูนย์การเรียนรู้เทศบาลเมืองปทุมธานี ตำบลบางปรอก อำเภอเมืองปทุมธานี จังหวัดปทุมธานี

ฝ่ายแบบแผนและก่อสร้าง กองช่าง เทศบาลเมืองปทุมธานี

ประมาณราคาวันที่ 24 สิงหาคม 2563

ลำดับ ที่	รายการ	จำนวน	หน่วย	ราคาวัสดุ		ค่าแรงงาน		ค่าวัสดุและ ค่าแรงงาน	หมายเหตุ
				ราคา/หน่วย	จำนวนเงิน	ราคา/หน่วย	จำนวนเงิน		
	- ท่อเหล็กกลมผิวดำ Ø 1 นิ้ว หนา 2.0 มม.	236.00	กก.	24.36	5,748.96	12.00	2,832.00	8,580.96	
	- ทาสีน้ำมันทั่วไป	64.00	ตร.ม.	58.00	3,712.00	35.00	2,240.00	5,952.00	
	ทาสีรองพื้นกันสนิมทั่วไป 1 เที่ยว								
	สีน้ำมันทาทับหน้า(Enamel) 2 เที่ยว								
4	TUBE 100 x 50 3.2 mm.								
	- เหล็กกล่อง ขนาด 100 x 50 x 3.2 มม.	151.00	กก.	24.22	3,657.22	10.00	1,510.00	5,167.22	
	- ท่อเหล็กกลมผิวดำ Ø 2 นิ้ว หนา 3.2 มม.	15.00	กก.	24.36	365.40	10.00	150.00	515.40	
	- ทาสีน้ำมันทั่วไป	6.40	ตร.ม.	58.00	371.20	35.00	224.00	595.20	
	ทาสีรองพื้นกันสนิมทั่วไป 1 เที่ยว								
	สีน้ำมันทาทับหน้า(Enamel) 2 เที่ยว								
5	TRUSS T3,T4,T5,T6,T7								
	- เหล็กกล่อง ขนาด 50 x 50 x 2.3 มม.	1,005.00	กก.	24.20	24,321.00	12.00	12,060.00	36,381.00	
	- เหล็กกล่อง ขนาด 50 x 25 x 2.3 มม.	44.40	กก.	24.18	1,073.59	12.00	532.80	1,606.39	
	- ท่อเหล็กกลมผิวดำ Ø 1 นิ้ว หนา 2.0 มม.	194.00	กก.	24.36	4,725.84	12.00	2,328.00	7,053.84	
	- ทาสีน้ำมันทั่วไป	75.70	ตร.ม.	58.00	4,390.60	35.00	2,649.50	7,040.10	
	ทาสีรองพื้นกันสนิมทั่วไป 1 เที่ยว								
	สีน้ำมันทาทับหน้า(Enamel) 2 เที่ยว								
6	งานหลังคาและรางรับน้ำฝน								
	- หลังคาเหล็กโค้งไร้โครงสร้างแป ลอนวี 610	560.00	ตร.ม.	1,000.00	560,000.00	200.00	112,000.00	672,000.00	
	ความหนาเหล็ก 0.80 มม. เกรดเหล็ก High Tensile G550								
	ชั้นกันเคลือบสนิม AZ150 ผิวบนหลังคา สี ALUZINC								
	- รางรับน้ำสังกะสี หนา 0.7 มม.	76.00	ตร.ม.	180.00	13,680.00	27.00	2,052.00	15,732.00	
	- ท่อน้ำลงสังกะสี หนา 0.7 มม.	16.00	ตร.ม.	180.00	2,880.00	27.00	432.00	3,312.00	
	- แคล้มรัดท่อ รูปตัว U ขนาด Ø 6" เหล็กชุบซิงค์	24.00	ชุด	30.00	720.00	10.00	240.00	960.00	
	พร้อมอุปกรณ์ยึดติดครบชุด								
7	งานพื้น								
	- ปูกระเบื้องพื้น ขนาดไม่น้อยกว่า 8 นิ้ว x 8 นิ้ว	32.00	ตร.ม.	315.00	10,080.00	158.00	5,056.00	15,136.00	รวมปูนทราย
	- คอนกรีต (กำลังอัดลูกบาศก์คอนกรีต 240 Ksc)	3.00	ลบ.ม.	2,261.00	6,783.00	391.00	1,173.00	7,956.00	
	- เหล็ก WireMesh Ø 4 มม. @ 0.20 ม.	28.00	ตร.ม.	26.50	742.00	5.00	140.00	882.00	

(Handwritten signature)

ใบประมาณราคาค่าก่อสร้าง

แบบ ปร.4

ประเภท โครงการก่อสร้างหลังคาคลุมลานหน้าอาคารศูนย์การเรียนรู้เทศบาลเมืองปทุมธานี

แผ่นที่ 3/3

สถานที่ก่อสร้าง อาคารศูนย์การเรียนรู้เทศบาลเมืองปทุมธานี ตำบลบางปรอก อำเภอเมืองปทุมธานี จังหวัดปทุมธานี

ฝ่ายแบบแผนและก่อสร้าง กองช่าง เทศบาลเมืองปทุมธานี

ประมาณราคาวันที่ 24 สิงหาคม 2563

ลำดับ ที่	รายการ	จำนวน	หน่วย	ราคาวัสดุ		ค่าแรงงาน		ค่าวัสดุและ ค่าแรงงาน	หมายเหตุ
				ราคา/หน่วย	จำนวนเงิน	ราคา/หน่วย	จำนวนเงิน		
8	งานระบบไฟฟ้า								
	- โคมไฟสปอร์ตไลท์ ขนาดไม่ต่ำกว่า 150 วัตต์ หลอด LED	8.00	ชุด	2,400.00	19,200.00	275.00	2,200.00	21,400.00	
	- ตู้โหลดเซ็นเตอร์ 1 เฟส 2 สาย 63A 6 ช่อง	1.00	ชุด	3,500.00	3,500.00	400.00	400.00	3,900.00	
	- สายไฟฟ้า THW. ขนาด 1x16 sq.mm.	30.00	เมตร	54.70	1,641.00	20.00	600.00	2,241.00	
	- สายไฟฟ้า THW. ขนาด 1x6 sq.mm.	200.00	เมตร	20.23	4,046.00	12.00	2,400.00	6,446.00	
	- กล่องพลาสติก ขนาด 6นิ้วx6นิ้ว สำหรับพักสายไฟฟ้า	8.00	กล่อง	159.00	1,272.00	-	-	1,272.00	
	- กรวดหกรวด ขนาด 5/8x8 ฟุต พร้อมอุปกรณ์	1.00	ชุด	590.00	590.00	-	-	590.00	
	- ลูกย่อย ขนาดไม่ต่ำกว่า 20A	6.00	ลูก	110.00	660.00	-	-	660.00	
9	STIFFENER 1-6								
	- เหล็กเพลท หนา 10 มม.	227.18	กก.	18.00	4,089.24	10.00	2,271.80	6,361.04	
	- เหล็กเพลท หนา 15 มม.	309.25	กก.	18.00	5,566.50	10.00	3,092.50	8,659.00	
10	งานอื่นๆ								
	- ชุดล้อมต้นไม้	5.00	ต้น	-	-	500.00	2,500.00	2,500.00	
	รวมค่าวัสดุและค่าแรง							1,413,823.91	
	ค่าใช้จ่ายพิเศษ (รถยก/เครน)/วัน	2.00	วัน	17,000.00	34,000.00	-	-	34,000.00	

หมายเหตุ

1. ราคาค่าวัสดุก่อสร้าง ตามราคาพาณิชย์จังหวัด เดือน สิงหาคม 2563 หรือบัญชีค่าวัสดุก่อสร้างในสังกัด สพฐ.ปีงบประมาณ 2563
2. ค่าแรงงาน ตามบัญชีค่าแรงงานกรมบัญชีกลาง (ฉบับปรับปรุง) หรือ บัญชีค่าแรงงานในสังกัด สพฐ.ปีงบประมาณ 2563
3. ค่าวัสดุก่อสร้างที่ไม่มีในข้อ 1. ใช้สิบลราคาตามท้องตลาด

คณะกรรมการกำหนดราคากลาง ตามคำสั่งเทศบาลเมืองปทุมธานี ที่ 824/2563 ลงวันที่ 17 สิงหาคม 2563

(ลงชื่อ).....ประธานกรรมการ
(นางสาวเรวดี วงศาโรจน์)

ผู้อำนวยการกองช่าง

(ลงชื่อ).....คณาจารย์.....กรรมการ
(นายธรรมกร ภัคพิตรพินุล)

วิศวกรโยธาปฏิบัติการ

(ลงชื่อ).....กรรมการ
(นายกฤตฉัตร ทัพย์วังเมฆ)

ผู้ช่วยนายช่างโยธา

สรุปผลการประมาณราคาค่าก่อสร้าง

แบบ ปร. 5

ส่วนราชการ ฝ่ายแบบแผนและก่อสร้าง กองช่าง เทศบาลเมืองปทุมธานี อำเภอเมืองปทุมธานี จังหวัดปทุมธานี 12000

- o ประเภท โครงการก่อสร้างหลังคาคลุมลานหน้าอาคารศูนย์การเรียนรู้เทศบาลเมืองปทุมธานี
- o เจ้าของโครงการ เทศบาลเมืองปทุมธานี
- o สถานที่ก่อสร้าง อาคารศูนย์การเรียนรู้เทศบาลเมืองปทุมธานี ตำบลบางปรอก อำเภอเมืองปทุมธานี จังหวัดปทุมธานี
- o หน่วยงานออกแบบแปลนและรายการ กองช่าง เทศบาลเมืองปทุมธานี
- o แบบแปลนเลขที่ 55/2562
- o ประมาณราคาตามแบบ ปร.4 จำนวน 3 แผ่น
- o ประมาณราคาเมื่อ วันที่ 24 สิงหาคม 2563

ลำดับที่	รายการ	ค่าวัสดุและค่าแรงงาน	Factor F	รวมเป็นเงิน	หมายเหตุ	
1	ประเภทงานอาคาร	1,413,823.91	1.3026	1,841,647.03		
2	ประเภทงานทาง	-	-	-		
3	ประเภทงานสะพาน และท่อเหลี่ยม	-	-	-		
4	ประเภทงานชลประทาน	-	-	-		
5	ประเภทงานครุภัณฑ์	-	-	-		
6	ประเภทค่าใช้จ่ายพิเศษ	34,000.00	7%	36,380.00		
สรุป				รวมเป็นเงินค่าก่อสร้างทั้งสิ้นประมาณ	1,878,027.03	
คิดเป็นเงินประมาณ				(หนึ่งล้านแปดแสนเจ็ดหมื่นแปดพันบาทถ้วน)	1,878,000.00	

o ขนาด หรือเนื้อที่ ตารางเมตร ยื่นราคา 30 วัน

o เฉลี่ยราคาประมาณ บาท / ตารางเมตร

เงื่อนไข FACTOR F งานอาคาร	เงินล่วงหน้าจ่าย	0.00%	ดอกเบี้ยเงินกู้	5.00%
	เงินประกันผลงานหัก	0.00%	ค่าภาษีมูลค่าเพิ่ม	7.00%

คณะกรรมการกำหนดราคากลาง ตามคำสั่งเทศบาลเมืองปทุมธานี ที่ 824/2563 ลงวันที่ 17 สิงหาคม 2563

(ลงชื่อ)  ประธานกรรมการ
(นางสาวเรวดี วงศาโรจน์)
ผู้อำนวยการกองช่าง

(ลงชื่อ)  เห็นชอบ
(นายปัญญา ชลคงคา)
รองปลัดเทศบาล ปฏิบัติราชการแทน
ปลัดเทศบาลเมืองปทุมธานี

(ลงชื่อ)  กรรมการ
(นายธรรมการ ภักดีศิริพิบูล)
วิศวกรโยธาปฏิบัติกร

(ลงชื่อ)  อนุมัติ
(นายธงชัย เทพรอด)
ปลัดเทศบาล ปฏิบัติหน้าที่
นายกเทศมนตรีเมืองปทุมธานี

(ลงชื่อ)  กรรมการ
(นายกฤตศิษฐ์ ทิพย์วังเมฆ)
ผู้ช่วยนายช่างโยธา

แบบสรุปผลการประมาณราคากลาง

แบบ ปร.6

ชื่องาน โครงการก่อสร้างหลังคาคลุมลานหน้าอาคารศูนย์การเรียนรู้เทศบาลเมืองปทุมธานี
 สถานที่ก่อสร้าง อาคารศูนย์การเรียนรู้เทศบาลเมืองปทุมธานี ตำบลบางปรอก อำเภอเมืองปทุมธานี จังหวัดปทุมธานี
 แบบเลขที่ 55/2562
 หน่วยงานเจ้าของโครงการ กองช่าง เทศบาลเมืองปทุมธานี
 แบบ ปร.4 และ ปร.5 ที่แบบ มีจำนวน - ชุด
 คำขอราคากลาง เมื่อวันที่ 24 สิงหาคม 2563

หน่วย : บาท

ลำดับที่	รายการ	ค่าก่อสร้าง	หมายเหตุ
1	โครงการก่อสร้างหลังคาคลุมลานหน้าอาคารศูนย์การเรียนรู้เทศบาลเมืองปทุมธานี	1,878,027.03	
สรุป	รวมค่าก่อสร้างทั้งโครงการ/งานก่อสร้าง ราคากลาง	1,878,027.03 1,878,000.00	
(หนึ่งล้านแปดแสนเจ็ดหมื่นแปดพันบาทถ้วน)			

คณะกรรมการกำหนดราคากลาง ตามคำสั่งเทศบาลเมืองปทุมธานี ที่ 824/2563 ลงวันที่ 17 สิงหาคม 2563

(ลงชื่อ).....
 ประธานกรรมการ
 (นางสาวเรวัตี วงศาโรจน์)
 ผู้อำนวยการกองช่าง

(ลงชื่อ).....
 กรรมการ
 (นายธรรมการ ภัคพิตรพิบูล)
 วิศวกรโยธาปฏิบัติการ

(ลงชื่อ).....
 กรรมการ
 (นายกฤตฉัตร ทัพย์วังเมฆ)
 ผู้ช่วยนายช่างโยธา

(ลงชื่อ).....
 เห็นชอบ
 (นายบัญญัติ ชลคงคา)
 รองปลัดเทศบาล ปฏิบัติราชการแทน
 ปลัดเทศบาลเมืองปทุมธานี

(ลงชื่อ).....
 อนุมัติ
 (นายธงชัย เทพรอด)
 ปลัดเทศบาล ปฏิบัติหน้าที่
 นายกเทศมนตรีเมืองปทุมธานี

ใบประมาณราคาค่าก่อสร้าง

ลำดับ ที่	รายการ	จำนวน	หน่วย	ราคาวัสดุ		ค่าแรงงาน		ค่าวัสดุและ ค่าแรงงาน	หมายเหตุ
				ราคา/หน่วย	จำนวนเงิน	ราคา/หน่วย	จำนวนเงิน		
	งานรื้อถอนพื้นและงานขุดดิน								
1	ฐานราก F1								
	-เสาค้ำไมโครไพล์ (Micropile) ตัวโอ ขนาด 0.26 x 0.26 ม.	16.00	ต้น						
	SAFE LOAD 30 TON/PILE								
	-ค่าตัดหัวเสาค้ำไมโครไพล์ ตัวโอ ขนาด 0.26 x 0.26 ม.	16.00	ต้น						
	-งานรื้อถอนพื้น ค.ส.ล.เดิม	17.00	ตร.ม.						
	-งานขุดดิน	31.00	ลบ.ม.						
	-ทรายหยาบ หนา 0.10 ม.	1.70	ลบ.ม.						
	-คอนกรีตหยาบ หนา 0.05 ม.	0.80	ลบ.ม.						
	-คอนกรีต (กำลังอัดลูกบาศก์คอนกรีต 240 Ksc)	12.00	ลบ.ม.						
	-ANCHOR BOLT L6 M25 mm. HOLE ϕ 28 mm.	48.00	ท่อน						
	(1.50 m. LONG)								
	-เหล็กเส้นกลมผิวข้ออ้อย DB 20 มม.	1,341.00	กก.						
	-เหล็กเส้นกลมผิวข้ออ้อย DB 16 มม.	70.70	กก.						
	-เหล็กเส้นกลมผิวเรียบ RB 9 มม. @ 0.25 ม.	123.00	กก.						
	-ลวดผูกเหล็ก	42.35	กก.						
	-ไม้แบบ ไม้ 50%	28.80	ตร.ม.						
	-ไม้คร่าว	8.64	ลบ.ฟ.						
	-ตะปู	7.20	กก.						
	-NON SHINK METALIC GROUTING COMPOUND	168.00	กก.						
2	เสา C1								
	-BASE PLATE ขนาด 0.37 x 0.67 ม. หนา 30 มม.	467.00	กก.						
	-BASE PLATE ขนาด 0.37 x 0.67 ม. หนา 15 มม.	214.00	กก.						

ใบประมาณราคาก่อสร้าง

ลำดับ ที่	รายการ	จำนวน	หน่วย	ราคาวัสดุ		ค่าแรงงาน		ค่าวัสดุและ ค่าแรงงาน	หมายเหตุ
				ราคา/หน่วย	จำนวนเงิน	ราคา/หน่วย	จำนวนเงิน		
	-ท่อเหล็กกลมผิวดำ Ø 1 นิ้ว หนา 2.0 มม.	236.00	กก.						
	-ทาสีน้ำมันทั่วไป	64.00	ตร.ม.						
	ทาสีรองพื้นกันสนิมทั่วไป 1 เที่ยว								
	สีน้ำมันทาทับหน้า (Enamel) 2 เที่ยว								
4	TUBE 100 x 50 3.2 mm.								
	-เหล็กกล่อง ขนาด 100 x 50 x 3.2 มม.	151.00	กก.						
	-ท่อเหล็กกลมผิวดำ Ø 2 นิ้ว หนา 3.2 มม.	15.00	กก.						
	-ทาสีน้ำมันทั่วไป	6.40	ตร.ม.						
	ทาสีรองพื้นกันสนิมทั่วไป 1 เที่ยว								
	สีน้ำมันทาทับหน้า (Enamel) 2 เที่ยว								
5	TRUSS T3,T4,T5,T6,T7								
	-เหล็กกล่อง ขนาด 50 x 50 x 2.3 มม.	1,005.00	กก.						
	-เหล็กกล่อง ขนาด 50 x 25 x 2.3 มม.	44.40	กก.						
	-ท่อเหล็กกลมผิวดำ Ø 1 นิ้ว หนา 2.0 มม.	194.00	กก.						
	-ทาสีน้ำมันทั่วไป	75.70	ตร.ม.						
	ทาสีรองพื้นกันสนิมทั่วไป 1 เที่ยว								
	สีน้ำมันทาทับหน้า (Enamel) 2 เที่ยว								
6	งานหลังคาและรางรับน้ำฝน								
	-หลังคาเหล็กโค้งไร้โครงสร้างแป ลอนวี 610	560.00	ตร.ม.						
	ความหนาเหล็ก 0.80 มม. เกรดเหล็ก High Tensile G550								
	ชั้นกันเคลือบสนิม AZ150 ผิวบนหลังคา สี ALUZINC								
	-รางรับน้ำสังกะสี หนา 0.7 มม.	76.00	ตร.ม.						
	-ท่อน้ำลงสังกะสี หนา 0.7 มม.	16.00	ตร.ม.						

